



RASIERER SHAVER

- (D) Bedienungsanleitung
- (CZ) Návod k obsluze
- (HR) Upute za uporabu
- (PL) Instrukcja obsługi
- (RO) (MD) Instrucțiuni de folosire
- (SK) Návod na obsluhu
- (BG) Инструкция за употреба



RASIERER | HOLIDÍ STROJEK | APARAT ZA BRIJANJE
 GOLARKA | APARAT DE RAS ELECTRIC | HOLIACI
 STROJČEK | САМОБРЪСНАЧКА



gilt für Netzteil / plati pro síťovou část / vrijedi za mrežni adapter / pasuje do zasilacza / se aplică la sursa de alimentare / plati pre sietovú časť / отнася се за адаптер: BT-A201

- D** Klappen Sie vor dem Lesen die Seite mit den Abbildungen aus und machen Sie sich anschließend mit allen Funktionen des Gerätes vertraut.
- CZ** Před čtením si otevřete stranu s obrázky a potom se seznámte se všemi funkcemi přístroje.
- HR** Prije nego što pročitate tekst, otvorite stranicu sa slikama i upoznajete se na osnovu toga sa svim funkcijama uređaja.
- PL** Przed przeczytaniem proszę rozłożyć stronę z ilustracjami, a następnie proszę zapoznać się z wszystkimi funkcjami urządzenia.
- RO MD** Înainte de a citi instrucțiunile, priviți imaginile și familiarizați-vă cu toate funcțiile aparatului.
- SK** Pred čítaním si odklopte stranu s obrázkami a potom sa oboznámte so všetkými funkciami prístroja.
- BG** Преди да прочетете отворете страницата с фигурите и след това се запознайте с всички функции на уреда.

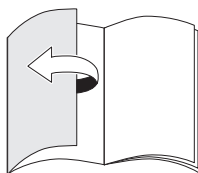
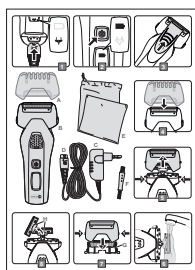

D	Bedienungs- und Sicherheitshinweise	4
CZ	Pokyny pro obsluhu a bezpečnostní pokyny	11
HR	Upute za uporabu i za Vašu sigurnost	18
PL	Wskazówki dotyczące obsługi i bezpieczeństwa	25
RO, MD	Instrucțiuni de utilizare și de siguranță	33
SK	Pokyny pre obsluhu a bezpečnostné pokyny	40
BG	Инструкции за употреба и безопасност	47

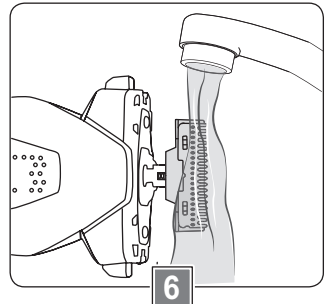
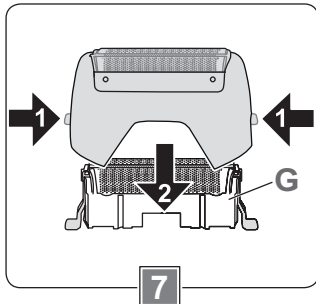
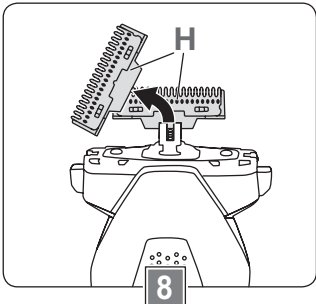
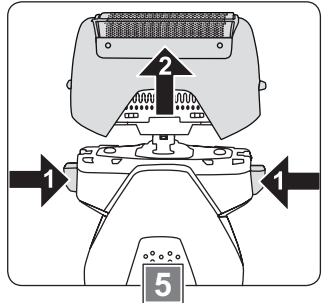
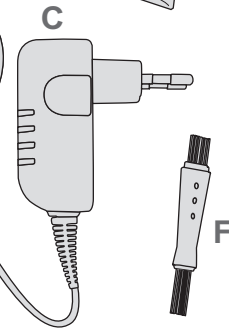
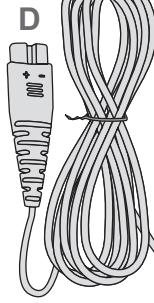
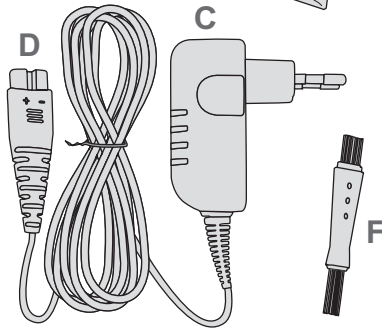
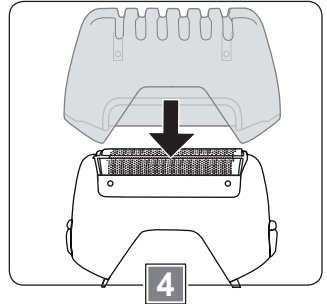
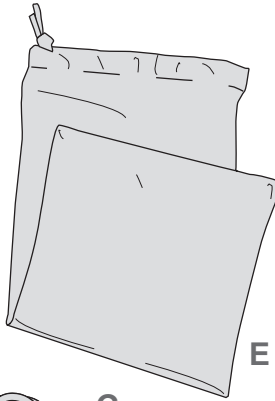
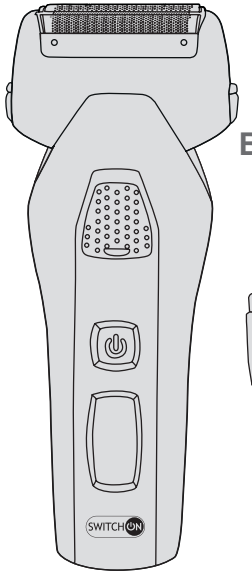
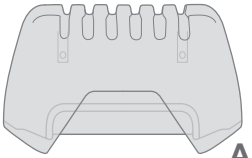
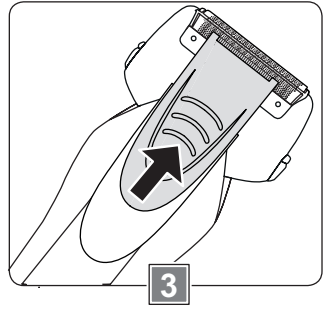
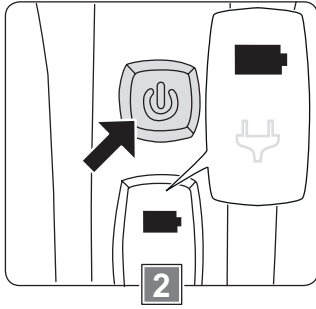
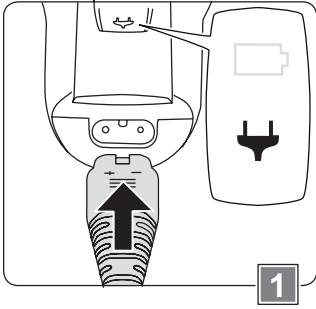

Sehr geehrte Kundin, sehr geehrter Kunde!

Wir beglückwünschen Sie zum Kauf Ihres neuen Gerätes. Sie haben sich für ein Produkt mit hervorragendem Preis-/Leistungsverhältnis entschieden, das Ihnen viel Freude bereiten wird.

Machen Sie sich vor der Benutzung des Gerätes mit allen Bedienungs- und Sicherheitshinweisen vertraut.

Benutzen Sie das Gerät nur wie beschrieben und für die angegebenen Einsatzbereiche. Händigen Sie alle Unterlagen bei Weitergabe des Gerätes an Dritte mit aus.

Sicherheit

Lesen Sie die folgenden Sicherheitshinweise sorgfältig, bevor Sie das Gerät zum ersten Mal verwenden.

Für einen sicheren Gebrauch, befolgen Sie alle nachfolgenden Sicherheitshinweise.

Bestimmungsgemäße Verwendung

- Der Rasierer ist ausschließlich zur nassen und trockenen Gesichtsrasur sowie zum Trimmen von Bärten bestimmt. Das Gerät darf nicht zum Schneiden oder Rasieren von Kunst- oder Tierhaaren benutzt werden.
- Verwenden Sie das Gerät nicht im Freien.
- Das Gerät ist nur für den Einsatz in privaten Haushalten bestimmt. Es ist nicht für den gewerblichen Gebrauch vorgesehen.
- Benutzen Sie das Gerät nur für den beschriebenen Anwendungsbereich und mit dem originalen Zubehör. Jede andere Verwendung oder Veränderung des Gerätes gilt als nicht bestimmungsgemäß. Für aus bestimmungswidriger Verwendung oder falscher Bedienung entstandene Schäden wird keine Haftung übernommen.

Lieferumfang

- Schutzkappe/Dreitagebart-Aufsatz (A)
- Rasierer (B)
- Netzteil (C) mit Anschlusskabel und Gerätestecker (D)
- Aufbewahrungsbeutel (E)
- Reinigungspinsel (F)
- Bedienungsanleitung

Kontrollieren Sie, ob alle Teile vorhanden sind und überprüfen Sie das Gerät auf Transportschäden.

Nehmen Sie ein beschädigtes Gerät nicht in Betrieb!

Im Schadensfall wenden Sie sich bitte an eine Kaufland-Filiale.

Sicherheit von Kindern und Personen



Warnung!

Erstickungsgefahr für Kinder beim Spielen mit Verpackungsmaterial!
Verpackungsmaterial unbedingt von Kindern fernhalten.

- Dieses Gerät können Kinder im Alter ab 8 Jahren sowie Personen mit verminderten physischen, sensorischen oder mentalen Fähigkeiten oder Mangel an Erfahrung und Wissen benutzen, wenn sie beaufsichtigt werden oder bezüglich des sicheren Gebrauchs des Gerätes unterwiesen wurden und die daraus resultierenden Gefahren verstanden haben.
- Kinder sollen nicht mit dem Gerät spielen.
- Reinigung und Benutzerwartung dürfen nicht von Kindern durchgeführt werden, es sei denn, sie werden beaufsichtigt.
- Kinder jünger als 8 Jahre sind vom Gerät und der Anschlussleitung fernzuhalten.

Allgemeine Sicherheit

- Das Gerät darf nicht aufgeladen oder verwendet werden, wenn Netzteil, Anschlusskabel oder Gerät beschädigt oder defekt sind.
- Das Gerät wird mit Schutzkleinspannung (SELV) betrieben, entsprechend den Angaben auf dem Typenschild des Netztesiles. Benutzen Sie das Gerät nur mit dem mitgelieferten Netzteil.
- Schließen Sie das Gerät nur an eine Stromversorgung an, deren Spannung und Frequenz mit den Angaben auf dem Typenschild des Netztesiles übereinstimmen!
- Schließen Sie das Gerät nur an eine unbeschädigte, vorschriftsmäßig installierte Schutzkontaktsteckdose an.
- Legen Sie das Gerät immer auf eine ebene Fläche, so dass es nicht herunter oder in Wasser fallen kann.
- Um Schnittverletzungen zu vermeiden, verwenden Sie das Gerät nicht ohne Scherkopf oder wenn der Scherkopf beschädigt ist.
- Wenn Sie das Gerät nicht benutzen, reinigen oder aufladen, schalten Sie es aus und ziehen Sie das Netzteil aus der Steckdose.
- Dieses Gerät nicht in der Nähe von Badewannen, Duschwannen, Waschbecken oder anderen Behältern, die Wasser oder andere Flüssigkeiten enthalten, verwenden, wenn das Netzteil angeschlossen ist.
- Bedienen Sie das Gerät nicht mit nassen Händen, wenn das Netzteil angeschlossen ist.

- ACHTUNG! Ziehen Sie immer das Netzteil aus der Steckdose und entfernen Sie den Gerätestecker, bevor Sie das Gerät unter fließendem Wasser reinigen.
- Tauchen Sie das Gerät, Netzteil und Anschlusskabel nicht in Wasser oder in andere Flüssigkeiten ein.
- Beachten Sie den Abschnitt „Reinigen und Pflegen“.

Vor der ersten Inbetriebnahme



- Entfernen Sie vor dem ersten Gebrauch alle Verpackungsmaterialien vom Gerät.
- Reinigen Sie das Gerät vor der ersten Benutzung sorgfältig (siehe dazu Abschnitt „Reinigen und Pflegen“).

Akku aufladen (Bild)

Achtung!

- Setzen Sie das Gerät nicht direkter Sonne oder Hitze aus. Die Umgebungstemperatur soll im Bereich 5 - 35 °C liegen.
- Laden Sie das Gerät ausschließlich mit dem mitgelieferten Netzteil auf.

Wenn in der Anzeige das Steckersymbol  rot blinkt, muss der Akku geladen werden.

- Stellen Sie sicher, dass das Gerät ausgeschaltet ist.
- Stecken Sie das Netzteil in eine unbeschädigte, vorschriftsmäßig installierte Schutzkontaktsteckdose.
- Stecken Sie den Gerätestecker unten in das Gerät.
 - In der Anzeige erscheint das Steckersymbol . Es zeigt an, dass der Akku geladen wird.
- Legen Sie das Gerät zum Laden auf eine ebene Fläche, so dass es nicht herunterfallen kann.
 - Nach einer maximalen Ladezeit von ca. 8 Stunden ist der Akku vollständig geladen. Das Batteriesymbol  blinkt weiß in der Anzeige.

- Ein vollständig geladener Akku ermöglicht einen netzunabhängigen Betrieb von ca. 60 Minuten.
- Entfernen Sie nach Beendigung des Ladevorganges den Gerätestecker und ziehen Sie das Netzteil aus der Steckdose.

Rasieren und Trimmen



Vorsicht!

Das Gerät darf nicht verwendet werden bei:

- Hautwunden
- entzündeter Haut
- Sonnenbrand
- Pickeln und Blasen

Achtung!

Nehmen Sie das Gerät nicht in Betrieb, wenn die Scherfolie beschädigt ist!

Bei einer Umstellung der Rasur-Art kann es in den ersten 2 - 4 Wochen zu vorübergehender Rötung oder Reizung der Haut kommen, da sich die Haut an die neue Behandlung gewöhnen muss.

Das Gerät kann unabhängig von der Akkukapazität jederzeit im Netzbetrieb verwendet werden. Das Gerät eignet sich sowohl für die Trocken- als auch für die Nassrasur.

Achtung!

- Das Gerät ist nicht wasserdicht! Bei einer Nassrasur darf das Gerät nur im Akkubetrieb und nicht unter der Dusche oder in der Badewanne verwendet werden.

- Verwenden Sie weder Rasiergel noch -creme, da Scherfolie und Schermesser miteinander verkleben können.

Tipps für die Rasur

- Bei einer Trockenrasur empfiehlt es sich, das Gesicht erst nach der Rasur zu waschen.
- Für eine Nassrasur feuchten Sie Ihr Gesicht an und bedecken es mit einer dünnen Schicht Rasierschaum.

Gerät einschalten (Bild)

Hinweis:

Reinigen Sie das Gerät nach jedem Gebrauch (siehe dazu Abschnitt „Reinigen und Pflegen“).

- Schalten Sie das Gerät ein, indem Sie den Ein-/Ausschalter kurz drücken.
 - In der Anzeige erscheint das Batteriesymbol .
 - Bei Anwendung im Netzbetrieb bleibt die Anzeige leer.

Rasieren

- Ziehen Sie gegebenenfalls die Schutzkappe/ den Dreitagebart-Aufsatz vom Scherkopf ab.
- Schalten Sie das Gerät mit dem Ein-/Ausschalter ein.
- Straffen Sie mit der freien Hand die Haut an der zu rasierenden Stelle und halten Sie das Gerät im rechten Winkel zur Hautoberfläche.
- Rasieren Sie gegen die Bartwuchsrichtung.
- Verwenden Sie bei Bedarf den Präzisionstrimmer, siehe Abschnitt „Präzisionstrimmer verwenden“.
- Schalten Sie das Gerät nach dem Gebrauch aus, indem Sie den Ein-/Ausschalter kurz drücken.

Präzisionstrimmer verwenden (Bild)

Der Präzisionstrimmer auf der Geräterückseite ermöglicht das Kürzen von z. B. einem Oberlippenbart.

- Schieben Sie den Präzisionstrimmer auf der Geräterückseite ganz nach oben, bis er einrastet.
- Schalten Sie das Gerät mit dem Ein-/Ausschalter ein.
- Führen Sie den Präzisionstrimmer vorsichtig an die Haarenden heran, die getrimmt werden sollen und schneiden Sie diese in die gewünschte Form.
- Schalten Sie das Gerät nach dem Gebrauch aus, indem Sie den Ein-/Ausschalter kurz drücken.

Dreitagebartur (Bild)

Mit dem Dreitagebart-Aufsatz können Sie Ihren Bart auf eine Länge von 3 mm schneiden.

- Setzen Sie den Aufsatz so auf den Scherkopf, dass dieser fest auf dem Scherkopf sitzt.
- Verfahren Sie so, wie im Abschnitt „Rasieren“ beschrieben.

Einschaltsperr

Die Einschaltsperr verhindert, dass sich das Gerät ungewollt einschaltet.

- Drücken Sie zum Aktivieren der Einschaltsperr 4 Sekunden lang den Ein-/Ausschalter.
 - In der Anzeige blinkt für einige Sekunden das weiße Batteriesymbol . Danach schaltet sich die Anzeige aus.
- Um die Einschaltsperr wieder zu deaktivieren, drücken Sie 4 Sekunden lang den Ein-/Ausschalter.
 - Das Gerät schaltet sich ein.

Hinweis:

Die Einschaltsperrung wird auch deaktiviert, wenn Sie das Gerät mit dem Stromnetz verbinden.

Reinigen und Pflegen

Das Gerät ist nach jedem Gebrauch zu reinigen.



Das Symbol am Gerät weist darauf hin, dass manche Teile des Gerätes unter fließendem Wasser gereinigt werden können.

**Warnung!**

Stromschlaggefahr durch Nässe! Das Gerät, Netzteil und Anschlusskabel nicht in Wasser tauchen und nicht unter fließendem Wasser reinigen.

Achtung!

- Schalten Sie das Gerät immer aus und trennen Sie es vom Stromnetz, bevor Sie die Schermesser und den Scherkopf unter fließendem Wasser reinigen.
- Verwenden Sie weder Scheuerschwämme noch scheuernde Reinigungsmittel, damit die Oberfläche des Gerätes nicht beschädigt wird.

Vor dem ersten Gebrauch

Vor der ersten Inbetriebnahme muss das Gerät gründlich gereinigt werden, um mögliche produktionsbedingte Rückstände zu beseitigen.

Gerät reinigen

- Schalten Sie vor der Reinigung das Gerät aus und trennen Sie es vom Stromnetz.
- Reinigen Sie das Gerät nur mit einem leicht angefeuchteten Tuch und trocknen Sie es danach sorgfältig ab.

Zubehör reinigen (Bild )

- Schalten Sie das Gerät vor der Reinigung aus und trennen Sie es vom Stromnetz.
- Entfernen Sie gegebenenfalls den Dreitagebart-Aufsatz.
- Halten Sie das Gerät über ein Waschbecken, um den Rasierstaub aufzufangen.
- Drücken Sie die beiden, seitlichen Entriegelungstasten und nehmen Sie den Scherkopf samt Scherkopfhalterung ab.
- Verwenden Sie bei Bedarf den Reinigungspinsel.

a) nach einer Trockenrasur

- Klopfen Sie den Scherkopf und gegebenenfalls den Dreitagebart-Aufsatz über dem Waschbecken leicht aus.
- Schalten Sie den Rasierer für ca. 5-10 Sekunden ein, um den Rasierstaub von den Schermessern zu lösen.
- Setzen Sie den Scherkopf samt Halterung so auf den Rasierer auf, dass die Verriegelung hörbar einrastet.

Hinweis:

Bei Bedarf können Schermesser, Scherkopf und Dreitagebart-Aufsatz nach einer Trockenrasur auch unter fließendem Wasser gereinigt werden. Siehe dazu Abschnitt „b) nach einer Nassrasur“.

b) nach einer Nassrasur (Bild )

- Spülen Sie den Scherkopf, die Schermesser, den oberen Teil des Rasierers und gegebenenfalls den Dreitagebart-Aufsatz vorsichtig unter warmem, fließendem Wasser.
- Schalten Sie den Rasierer für ca. 5-10 Sekunden ein, damit sich die Wassertropfen von den Schermessern lösen.
- Trocknen Sie den Scherkopf, den Dreitagebart-Aufsatz und den oberen Teil des

Rasierers vorsichtig mit einem fusselfreien Tuch oder einem Papiertuch. Drücken Sie dabei die Scherfolien nicht ein.

- Setzen Sie den Scherkopf samt Halterung so auf den Rasierer auf, dass die Verriegelung hörbar einrastet.

Scherfolien pflegen

Pflegen Sie je nach Häufigkeit der Gerätenutzung die Scherfolien ca. alle 2 Monate mit Öl.

- Verteilen Sie mit den Fingerspitzen einen Tropfen nicht verharzendes, feines Haushaltöl auf den Scherfolien.
- Entfernen Sie überschüssiges Öl durch vorsichtiges Tupfen mit einem fusselfreien Tuch oder einem Papiertuch. Üben Sie dabei keinen Druck aus.

Aufbewahrung

- Setzen Sie vor der Aufbewahrung die Schutzkappe auf das Gerät.
- Lagern Sie das Gerät an einem trockenen Ort.
- Nutzen Sie für eine längere Lagerung oder einen Transport den mitgelieferten Aufbewahrungsbeutel.

Hinweis:

Der Aufbewahrungsbeutel ist nur für das Gerät vorgesehen, nicht für das Zubehör.

Ersatzteile (Bild +)

Die folgenden Ersatzteile sind erhältlich:

Set bestehend aus

- Scherkopf (3-fach Schneidesystem mit integriertem Langhaartrimmer) (G)
- 2 Schermessern (H)

Bei einer täglichen Nutzung des Gerätes sollten der Scherkopf und die Schermesser alle 12 Monate ausgetauscht werden.

Ersatzteile tauschen

- Nehmen Sie den Scherkopf ab, wie in Abschnitt „Zubehör reinigen“ beschrieben.
- Drücken Sie die beiden seitlichen Arretierungen an der Halterung des Scherkopfes und entfernen Sie den Scherkopf aus der Halterung.
- Ziehen Sie die Schermesser nacheinander vorsichtig nach oben von den Halterungen ab.
- Stecken Sie die neuen Schermesser auf die Halterungen. Die Schermesser müssen immer paarweise gewechselt werden.
- Setzen Sie den neuen Scherkopf in die Scherkopfhalterung ein.
- Setzen Sie die Scherkopfhalterung so auf den Rasierer auf, dass die Verriegelung hörbar einrastet.

Entsorgung

Verpackung entsorgen

Die Produktverpackung besteht aus recyclingfähigen Materialien. Entsorgen Sie die Verpackungsmaterialien entsprechend ihrer Kennzeichnung bei den öffentlichen Sammelstellen bzw. gemäß den landesspezifischen Vorgaben.

Altgerät entsorgen



Wenn Sie das Elektrogerät nicht mehr verwenden wollen, geben Sie es bei  einer öffentlichen Sammelstelle für Elektroaltgeräte kostenlos ab. Elektroaltgeräte dürfen in keinem Fall in die Restabfalltonnen gegeben werden (siehe Symbol).

Akku entsorgen



Akkus und Batterien dürfen nicht im Restmüll entsorgt werden (siehe Symbol). Als Verbraucher sind Sie gesetzlich dazu verpflichtet, Akkus und Batterien bei einer öffentlichen Sammelstelle oder im Handel abzugeben. Geben Sie deshalb das Elektrogerät vollständig (mit Akku) und nur im entladenen Zustand an einer Sammelstelle ab.

Weitere Entsorgungshinweise

Geben Sie das Elektroaltgerät so zurück, dass seine spätere Wiederverwendung oder Verwertung nicht beeinträchtigt wird. Elektroaltgeräte können Schadstoffe enthalten. Bei falschem Umgang oder Beschädigung des Gerätes können diese bei der späteren Verwertung des Gerätes zu Gesundheitsschäden oder Gewässer- und Bodenverunreinigungen führen.

Technische Daten

Rasierer	
Modell	BT-A201
Eingang	5 V --- 800 mA
Leistung	4 W
Geräusch	ca. 59 dB(A)
Geräteabmessung Höhe x Breite x Tiefe	ca. 155 x 64 x 44 mm
Akku	1 x 3,7V 14430 Li-Ion 500 mAh
Ladezeit	ca. 8 h
Betriebsdauer	ca. 60 min
Schutzart/-klasse	IPX6 / III
Umgebungs- temperatur	+5 °C bis +35 °C

Netzteil	
Eingang	100-240 V ~ 50/60 Hz max. 0,2 A
Ausgang	5 V --- 800 mA
Länge des Netzkabels	ca. 180 cm
Schutzart/-klasse	IP44 / II
Umgebungs- bedingung	nur für Innenräume zulässig

Hinweis:

Technische und optische Änderungen sind möglich.



Garantie

Kaufland gewährt Ihnen ab dem Kaufdatum eine Garantie von 3 Jahren.

Von der Garantie ausgenommen sind Schäden, die auf Nichtbeachtung der Bedienungsanleitung, missbräuchliche Verwendung, unsachgemäße Behandlung, eigenmächtige Reparaturen oder unzureichende Wartung und Pflege zurückzuführen sind.

Die Ersatzteile sind von der Garantie ausgenommen, da sie einem gebrauchsbedingten Verschleiß/Verbrauch unterliegen.

Vážená zákaznice, vážený zákazníku!

Gratulujeme vám ke koupi nového přístroje. Rozhodli jste se pro produkt s vynikajícím poměrem ceny a výkonu, který vám bude přinášet mnoho radosti.

Před použitím přístroje se seznamte se všemi pokyny pro obsluhu a bezpečnostními pokyny.

Používejte přístroj jen popsáním způsobem a pro uvedené oblasti použití. Při předání přístroje další osobě jí také předejte všechny podklady.

Bezpečnost

Následující bezpečnostní pokyny si pečlivě přečtěte, než přístroj poprvé použijete. Aby přístroj mohl být bezpečně používán, je nutné dodržovat všechny následující bezpečnostní pokyny.

Použití v souladu s určením

- Holicí strojek je určen výlučně k mokrému a suchému holení obličeje a k zastřihování vousů. Přístroj se nesmí používat ke stříhání nebo holení umělých vlasů nebo zvířecích chlupů.
- Nepoužívejte přístroj venku.
- Přístroj je určen jen k použití v soukromých domácnostech. Není zamýšlen ke komerčnímu použití.
- Používejte přístroj jen pro popsanou oblast použití a s originálním příslušenstvím. Každé jiné použití nebo změna přístroje je považována za použití v rozporu s určením. Za škody vzniklé následkem použití v rozporu s určením nebo špatné obsluhy nebude převzato ručení.

Rozsah dodávky

- Ochranný kryt / třímilimetrový nástavec (A)
- Holicí strojek (B)
- Síťový zdroj (C) s připojovacím kabelem a přístrojovým konektorem (D)
- Sáčkové pouzdro (E)
- Štětec na čištění (F)
- Návod k obsluze

Zkontrolujte, zda jsou přítomny všechny díly a přístroj nebyl během přepravy poškozen. Poškozený přístroj neuvádějte do provozu! V případě poškození se prosím obraťte na některou pobočku společnosti Kaufland.

Bezpečnost dětí a osob



Varování!

Pro děti nebezpečí zadušení při hře s balicím materiálem! Balicí materiál bezpodmínečně ukládejte mimo dosah dětí.

- Tento přístroj mohou používat děti ve věku od 8 let a osoby se sníženými fyzickými, sensorickými nebo mentálními schopnostmi nebo nedostatečnými zkušenostmi a vědomostmi, když tak činí pod dohledem nebo byly zaškoleny pro bezpečné používání přístroje a pochopily případné hrozící nebezpečí.
- Děti si s přístrojem nesmí hrát.
- Čištění a uživatelskou údržbu nesmí provádět děti, ledaže by byly pod dohledem.
- Přístroj a jeho síťový kabel musí být mimo dosah dětí mladších 8 let.

Všeobecná bezpečnost

- Přístroj se nesmí nabíjet nebo používat, pokud je síťový zdroj, připojovací kabel nebo přístroj poškozen nebo defektní.
- Přístroj je provozován bezpečným malým napětím (SELV) podle údajů na typovém štítku síťového zdroje. Používejte přístroj pouze s dodaným síťovým zdrojem.
- Připojte přístroj jen k elektrickému napájení, jehož napětí a frekvence se shoduje s údaji na typovém štítku síťového zdroje!
- Připojte přístroj jen do nepoškozené, podle předpisů instalované zásuvky s ochranným kontaktem.
- Přístroj pokládejte vždy na rovnou plochu, aby nemohl spadnout na zem nebo do vody.
- Pro zabránění řezným poraněním nepoužívejte přístroj bez holicí hlavy nebo když je holicí hlava poškozená.
- Pokud přístroj nebudete používat, čistit nebo nabíjet, vypněte jej a vytáhněte síťový zdroj ze zásuvky.
- Tento přístroj nepoužívejte v blízkosti koupacích van, sprchových van, umyvadel nebo jiných nádob, které obsahují vodu nebo jiné tekutiny, pokud je zapojen síťový zdroj.
- Nepoužívejte přístroj mokřýma rukama, pokud je zapojen síťový zdroj.
- POZOR! Vytáhněte vždy síťový zdroj ze zásuvky a odpojte přístrojový konektor, než budete přístroj čistit pod tekoucí vodou.

- Přístroj, síťový zdroj a připojovací kabel se nesmí ponořit do vody nebo jiných kapalin.
- Dodržujte část „Čištění a ošetřování“.

Před prvním uvedením do provozu



- Před prvním použitím odstraňte z přístroje všechny obalové materiály.
- Před prvním použitím přístroj pečlivě vyčistěte (viz k tomu část „Čištění a ošetřování“).

Nabíjení akumulátoru (obrázek 1)

Pozor!

- Nevystavujte přístroj přímému slunečnímu záření nebo vysokým teplotám. Teplota okolního prostředí by se měla pohybovat v rozmezí 5 - 35 °C.
- Nabíjejte přístroj výlučně dodaným síťovým zdrojem.

Pokud na displeji červeně bliká symbol zásuvky , je nutné akumulátor nabít.

- Zajistěte, aby byl přístroj vypnutý.
- Zapojte síťový zdroj do nepoškozené, podle předpisů instalované zásuvky s ochranným kontaktem.
- Zapojte přístrojový konektor zespodu do přístroje.
 - Na displeji se rozsvítí symbol zástrčky .
- Přístroj pokládejte při nabíjení na rovnou plochu, aby nemohl spadnout.
 - Po maximální době nabíjení cca 8 hodin je akumulátor plně nabit. Symbol baterie  na displeji bíle bliká.

- Plně nabitý akumulátor umožňuje provoz bez připojení do sítě v době trvání cca 60 minut.
- Po ukončení procesu nabíjení odpojte přístrojový konektor a vytáhněte síťový zdroj ze zásuvky.

Holení a zastřihávání



Opatrně!

- Přístroj se nesmí používat při:
- poraněních kůže
 - zánětech kůže
 - úžehu
 - přítomnosti akné a puchýřů

Pozor!

Neprovozujte přístroj, pokud je holicí fólie poškozená!

Při přechodu na jiný druh holení může během prvních 2 - 4 týdnů docházet k přechodnému zarudnutí nebo podráždění kůže, protože si kůže na nový způsob ošetřování musí zvyknout.

Přístroj lze nezávisle na kapacitě akumulátoru kdykoliv provozovat ze sítě. Přístroj je vhodný jak pro suché tak i mokré holení.

Pozor!

- Přístroj není vodotěsný! Při mokřém holení lze přístroj používat pouze v akumulátorovém provozu a nesmí být používán ve sprše nebo ve vaně.
- Nepoužívejte holicí krémy nebo gely, protože se může holicí fólie a břitové bloky vzájemně slepít.

Tipy k holení

- Při suchém holení se doporučuje obličej umýt teprve po dokončení holení.
- Pro mokré holení si navlhčete obličej a potřete jej tenkou vrstvou holicí pěny.

Zapnutí přístroje (obrázek 2)

Upozornění:

Po každém použití přístroj pečlivě vyčistěte (viz k tomu část „Čištění a ošetřování“).

- Zapněte přístroj krátkým stisknutím vypínače.
 - Na displeji se objeví symbol baterie .
 - Při používání v síťovém provozu zůstane displej prázdný.

Holení

- Sejměte případně ochranný kryt/ třímilimetrový nástavec z holicí hlavy.
- Zapněte přístroj vypínačem.
- Natáhněte volnou rukou kůži na místě holení a podržte přístroj v pravém úhlu k povrchu kůže.
- Holení provádějte proti směru růstu vousů.
- V případě potřeby použijte přesný zastříhovač, viz část „Používání přesného zastříhovače“.
- Po použití vypněte přístroj krátkým stisknutím vypínače.

Používání přesného zastříhovače (obrázek 3)

Přesný zastříhovač na zadní straně přístroje umožňuje zakracování například kníru.

- Posuňte přesný zastříhovač na zadní straně přístroje zcela nahoru, dokud se nezaaretuje.
- Zapněte přístroj vypínačem.

- Zaveďte přesný zastříhovač opatrně ke konečkům vousů, které mají být zastříženy a zakraťte je do požadované podoby.
- Po použití vypněte přístroj krátkým stisknutím vypínače.

Holení s třímilimetrovým nástavcem (obrázek 4)

S třímilimetrovým nástavcem lze vousy zkrátit na délku 3 mm.

- Nasad'te nástavec na holicí hlavu tak, aby na ní byl pevně nasazen.
- Postupujte tak, jak je popsáno v části „Holení“.

Uzamčení vypínače

Uzamčení vypínače zabraňuje nechtěnému zapnutí přístroje.

- Pro aktivaci uzamčení vypínače stiskněte vypínač na dobu 4 sekund.
 - Na displeji bliká několik sekund bílý symbol baterie . Poté se displej vypne.
- Pro deaktivaci uzamčení vypínače stiskněte vypínač na dobu 4 sekund.
 - Přístroj se zapne.

Upozornění:

Uzamčení vypínače se deaktivuje také tehdy, když přístroj zapojíte do elektrické sítě.

Čištění a ošetřování

Přístroj je nutné po každém použití vyčistit.



Symbol na přístroji upozorňuje na to, že některé části přístroje lze čistit pod tekoucí vodou.



Varování!

Nebezpečí úrazu elektrickým proudem v důsledku vlhkosti! Příklad, síťový zdroj a připojovací kabel se nesmí ponořit do vody a čistit se pod tekoucí vodou.

Pozor!

- Vždy vypněte přístroj a odpojte jej od elektrické sítě, než budete čistit břitové bloky a holicí hlavu pod tekoucí vodou.
- Nepoužívejte abrazivní houby ani abrazivní čisticí prostředky, aby se nepoškodil povrch přístroje.

Před prvním použitím

Před prvním uvedením do provozu je nutné přístroj důkladně vyčistit pro odstranění případných zbytků z výroby.

Čištění přístroje

- Před čištěním přístroj vypněte a odpojte jej od elektrické sítě.
- Čistěte přístroj jen mírně navlhčenou utěrkou a poté jej pečlivě usušte.

Čištění příslušenství (obrázek 5)

- Před čištěním přístroj vypněte a odpojte od elektrické sítě.
- Odstraňte případně třímilimetrový nástavec.
- Podržte přístroj nad umyvadlem pro zachycení zbytků z holení.
- Stiskněte obě boční uvolňovací tlačítka a odeberte holicí hlavu včetně držáku holicí hlavy.
- Použijte v případě potřeby štětec na čištění.

a) po suchém holení

- Lehce vyklepejte holicí hlavu a případně třímilimetrový nástavec nad umyvadlem.

- Zapněte holicí strojek na cca 5-10 sekund pro uvolnění zbytků z holení z břitových bloků.
- Nasadte holicí hlavu včetně držáku holicí hlavy na holicí strojek tak, aby se slyšitelně zaaretovala.

Upozornění:

V případě potřeby lze břitové bloky, holicí hlavu a třímilimetrový nástavec po suchém holení vyčistit také pod tekoucí vodou. Viz k tomu část „b) po mokřém holení“.

b) po mokřém holení (obrázek 6)

- Opláchněte holicí hlavu, břitové bloky, horní díl holicího strojeku a případně třímilimetrový nástavec opatrně pod tekoucí, teplou vodou.
- Zapněte holicí strojek na cca 5-10 sekund pro uvolnění kapek vody z břitových bloků.
- Vysušte holicí hlavu, třímilimetrový nástavec a horní díl holicího strojeku opatrně hadříkem bez obsahu vláken nebo papírovým ubrouskem. Neprotlačte přitom holicí fólie.
- Nasadte holicí hlavu včetně držáku holicí hlavy na holicí strojek tak, aby se slyšitelně zaaretovala.

Péče o holicí fólie

Ošetřujte holicí fólie podle četnosti používání přístroje cca každé 2 měsíce.

- Konečky prstů rozetřete kapku nezpryskyřičnatělého, kvalitního mazacího oleje po povrchu holicích fólií.
- Odsajte přebytečný olej lehkým přikládáním hadříku bez obsahu vláken nebo papírového ubrousku. Nevynakládejte přitom žádný tlak.

Skladování

- Před uschováním nasadte na přístroj ochranný kryt.
- Skladujte přístroj na suchém místě.
- Pro delší uskladnění nebo přepravu použijte sáčkové pouzdro obsažené v dodávce.

Upozornění:

Sáčkové pouzdro je určeno pouze pro přístroj a nikoliv pro příslušenství.

Náhradní díly (obrázek +)

Lze zakoupit následující náhradní díly:

Sada se skládá z:

- holicí hlavy (trojitý holicí systém s integrovaným systémem zastřihávání dlouhých vousů) (G)
- 2 břitových bloků (H)

Při každodenním používání přístroje by měla být holicí hlava a břitové bloky vyměněny každých 12 měsíců.

Výměna náhradních dílů

- Vyjměte holicí hlavu, jak je popsáno v části „Čištění příslušenství“.
- Stiskněte obě boční aretační tlačítka na držáku holicí hlavy a vyjměte holicí hlavu z držáku.
- Vytáhněte břitové bloky postupně opatrně z držáků směrem nahoru.
- Vložte do držáků nové břitové bloky. Břitové bloky je nutné vždy měnit oba společně.
- Vložte do držáku holicí hlavy novou holicí hlavu.
- Nasadte držák holicí hlavy na holicí strojek tak, aby se slyšitelně zaaretovala.

Likvidace

Likvidace obalu

Obal produktu sestává z recyklovatelných materiálů. Materiály obalu zlikvidujte podle jejich označení na veřejných sběrných místech, popř. podle předpisů dané země.

Likvidace vysloužilého přístroje



Pokud již nebudete chtít elektrický přístroj používat, bezplatně jej odevzdejte na veřejném sběrném místě pro vysloužilé elektrospotřebiče. Vysloužilé elektrospotřebiče se v žádném případě nesmí dostat do popelnic pro zbytkový odpad (viz symbol).

Likvidace akumulátoru



Akumulátory a baterie se nesmí likvidovat společně s domovním odpadem (viz symbol). Jako spotřebitel máte ze zákona povinnost odevzdat akumulátory a baterie ve sběrném dvoře nebo v obchodě. Odevzdejte proto přístroj kompletně (včetně akumulátoru) a ve vybitém stavu do sběrného dvora.

Další pokyny k likvidaci

Odevzdejte vysloužilý elektrospotřebič v takovém stavu, aby bylo možné jej později použít znovu nebo recyklovat. Vysloužilé elektrospotřebiče mohou obsahovat škodlivé látky. Při chybném zacházení s přístrojem nebo jeho poškození může při pozdější likvidaci přístroje dojít k poškození zdraví nebo znečištění vod a půdy.

Technické údaje

Holicí strojek

Model	BT-A201
Vstup	5 V === 800 mA
Výkon	4 W
Hluk	cca 59 dB(A)
Rozměr přístroje výška x šířka x hloubka	cca 155 x 64 x 44 mm
Akumulátor	1 x 3,7V 14430 Li-Ion 500 mAh
Doba nabíjení	cca 8 h
Provozní doba	cca 60 min
Stupeň krytí / třída ochrany	IPX6 / III
Teplota okolního prostředí	+5 °C až +35 °C

Síťový zdroj

Vstup	100-240 V ~ 50/60 Hz max. 0,2 A
Výstup	5 V === 800 mA
Délka síťového kabelu	cca 180 cm
Stupeň krytí / třída ochrany	IP44 / II
Podmínky okolního- ho prostředí	určeno pouze do vnitř- ních prostor

Upozornění:

Jsou možné technické a optické změny.



Záruka

Kaufland vám poskytuje záruku 3 let od data zakoupení.

Záruka se nevztahuje na poškození, které je způsobeno nedodržáním návodu k obsluze, použitím v rozporu s určením, neodborným zacházením, svévolnými opravami nebo nedostatečnou údržbou a ošetřováním.

Náhradní díly jsou vyjmuty ze záruky, protože se při používání přirozeně opotřebovávají.

Cijenjeni kupci,

Čestitamo vam na kupnji novog uređaja. Odlučili ste se za proizvod s izvrsnim omjerom cijene i kvalitete koji će vam donijeti puno užitka.

Prije uporabe ovog uređaja upoznajte se sa svim napomenama o njegovoj uporabi i sigurnosti.

Upotrebljavajte uređaj samo kako je to opisano i samo u navedenim područjima primjene. Pri prosljeđivanju uređaja predajte svu dokumentaciju trećim osobama.

Opseg isporuke

- Zaštitna kapa / nastavak za trodnevnu bradu (A)
- Aparat za brijanje (B)
- Mrežna jedinica (C) s priključnim kabelom i utikačem za uređaj (D)
- Vrećica za čuvanje (E)
- Kist za čišćenje (F)
- Upute za uporabu

Provjerite jesu li isporučeni svi dijelovi i ima li na uređaju oštećenja tijekom transporta.

Ne koristite oštećeni uređaj!

U slučaju štete obratite se podružnici Kauflanda.

Sigurnost

Pozorno pročitajte sljedeće sigurnosne napomene prije prve uporabe uređaja. Za sigurnu uporabu slijedite sve sigurnosne napomene navedene u nastavku.

Odgovarajuća uporaba

- Aparat za brijanje namijenjen je isključivo mokrom i suhom brijanju lica i šišanju brade. Uređaj se ne smije upotrebljavati za šišanje ili brijanje umjetne kose ili životinjske dlake.
- Nikada ne upotrebljavajte uređaj na otvorenom.
- Uređaj je namijenjen isključivo uporabi u privatnim domaćinstvima. On nije predviđen za komercijalnu uporabu.
- Upotrebljavajte uređaj samo u opisanom području primjene i s originalnim priborom. Svaka druga uporaba ili izmjena uređaja smatra se neodgovarajućom. Ne preuzimamo odgovornost za štete nastale neodgovarajućom uporabom ili pogrešnom uporabom.

Sigurnost djece i osoba



Upozorenje!

Postoji opasnost od gušenja djece pri igranju ambalažnim materijalom! Držite ambalažni materijal izvan dohvata djece.

- Ovaj uređaj smiju upotrebljavati djeca od osam godina i osobe sa smanjenim fizičkim, osjetilnim ili mentalnim sposobnostima ili nedostatkom iskustva i znanja ako su pod nadzorom druge osobe ili ako su u svrhu sigurne uporabe uređaja dobile odgovarajuću poduku te ako su shvatile moguće opasnosti.
- Djeca se ne smiju igrati s uređajem.
- Čišćenje i korisničko održavanje ne smiju obavljati djeca, osim ako su pod nadzorom druge osobe.
- Djecu mlađu od osam godina trebate držati izvan dohvata uređaja i priključnog kabela.

Opća sigurnost

- Ne smijete puniti ili upotrebljavati uređaj ako su priključni dio, priključni kabel ili uređaj oštećeni ili neispravni.
- Uređaj radi na mali zaštitni napon (SELV) u skladu s podacima na tipskoj pločici priključnog dijela. Upotrebljavajte uređaj samo s isporučenim priključnim dijelom.
- Priključite uređaj samo na strujno napajanje koje ima napon i frekvenciju koji se podudaraju s podacima na tipskoj pločici priključnog dijela!
- Priključite uređaj samo na neoštećenu, propisno ugrađenu utičnicu sa zaštitnim uzemljenjem.
- Uvijek stavite uređaj na ravnu površinu tako da ne može pasti dolje ili u vodu.
- Da izbjegnute posjekotine, ne upotrebljavajte uređaj bez glave za brijanje ili ako je oštećena glava za brijanje.
- Ako ne upotrebljavate, čistite ili puniti uređaj, isključite ga i izvucite priključni dio iz utičnice.
- Ovaj se uređaj ne smije upotrebljavati u blizini kada za kupanje, tuševa-kada, umivaonika ili drugih spremnika koji sadržavaju vodu ili druge tekućine ako je priključen priključni dio.
- Ne upotrebljavajte uređaj mokrim rukama ako je priključen priključni dio.
- POZOR! Uvijek izvucite priključni dio iz utičnice i uklonite utikač za uređaj prije nego što očistite uređaj pod tekućom vodom.
- Ne uranjajte uređaj, priključni dio i priključni kabel u vodu ili druge tekućine.
- Pridržavajte se odlomka "Čišćenje i njega".

Prije prvog puštanja u rad



- Prije prve uporabe uklonite sve materijale za pakiranje s uređaja.
- Očistite pažljivo uređaj prije prve uporabe (vidi odlomak "Čišćenje i njega").

Punjenje baterije (slika)

Pozor!

- Ne izlažite uređaj izravno suncu ili toplini. Temperatura okruženja treba biti u rasponu 5 - 35 °C.
- Puniti uređaj isključivo isporučenim priključnim dijelom.

Ako na prikazu treperi simbol utikača  u crvenoj boji, morate napuniti akumulator.

- Osigurajte da uređaj bude isključen.
- Utaknite priključni dio u neoštećenu, propisno ugrađenu utičnicu sa zaštitnim kontaktom.
- Utaknite utikač za uređaj dolje u uređaj.
 - Na prikazu se pojavljuje simbol utikača . On prikazuje da se puni baterija.
- Uvijek stavite uređaj na ravnu površinu za punjenje tako da ne može pasti.
 - Nakon maksimalnog vremena punjenja od oko 8 sati akumulator je potpuno napunjen. Simbol baterije  treperi u bijeloj boji na prikazu.
 - Potpuno napunjena baterija omogućuje rad bez mrežnog napajanja u trajanju od oko 60 minuta.
- Nakon završetka postupka punjenja uklonite utikač za uređaj i izvucite priključni dio iz utičnice.

Brijanje i šišanje



Oprez!

Ne smijete upotrebljavati uređaj u sljedećim slučajevima:

- kožne rane
- upaljena koža
- opekline od sunca
- prištići i mjehurići.

Pozor!

Ne puštajte uređaj u rad ako je oštećena zaštitna folija!

Pri promjeni načina brijanja u prvih 2 - 4 tjedna može se pojaviti prolazno crvenilo ili nadražnost kože zato što se koža mora naviknuti na novi tretman.

Neovisno o kapacitetu baterije, uvijek možete upotrebljavati uređaj u mrežnom načinu rada. Uređaj je prikladan i za suho i za mokro brijanje.

Pozor!

- Uređaj nije nepropustan! Pri mokrom brijanju smijete upotrebljavati uređaj samo u načinu rada s baterijom i ne ispod tuša ili u kadi.
- Ne upotrebljavajte gel ili kremu za brijanje zato što se folija za šišanje i noževi za šišanje mogu zalijepiti jedno na drugo.

Savjeti za brijanje

- Pri suhom brijanju preporučujemo da operete lice tek nakon brijanja.
- Za mokro brijanje navlažite lice i prekrijte ga tankim slojem pjene za brijanje.

Uključivanje uređaja (slika)

Napomena:

Očistite uređaj nakon svake uporabe (vidi odlomak "Čišćenje i njega").

- Uključite uređaj tako da kratko pritisnete sklopku za uključivanje/isključivanje.
 - Na prikazu se pojavljuje simbol baterije .
 - Pri uporabi u mrežnom načinu rada prikaz ostaje prazan.

Brijanje

- Po potrebi uklonite zaštitnu kapu/nastavak za trodnevnu bradu.
- Uključite uređaj sklopkom za uključivanje/isključivanje.
- Slobodnom rukom zategnite kožu na mjestu koje želite obrijati i držite uređaj pod pravim kutom u odnosu na površinu kože.
- Brijte u smjeru suprotnom od rasta brade.
- Po potrebi upotrijebite precizni šišač, vidi odlomak „Uporaba preciznog šišača“.
- Isključite uređaj nakon uporabe tako da kratko pritisnete sklopku za uključivanje/isključivanje.

Uporaba preciznog šišača (slika)

Precizni šišač na stražnjoj strani uređaja omogućuje npr. skraćivanje brade na gornjoj usni.

- Gurnite precizni šišač na stražnjoj strani uređaja potpuno prema gore dok ne sjedne na svoje mjesto.
- Uključite uređaj sklopkom za uključivanje/isključivanje.
- Pažljivo pomičite precizni šišač do krajeva dlaka koje želite razdvojiti i ošišajte ih u željeni oblik.
- Isključite uređaj nakon uporabe tako da kratko pritisnete sklopku za uključivanje/isključivanje.

Šišanje trodnevne brade (slika)

Nastavkom za trodnevnu bradu možete ošišati bradu na duljinu od 3 mm.

- Tako stavite nastavak na glavu za šišanje da on čvrsto sjedne na glavu za šišanje.
- Postupite prema opisu u odlomku „Brijanje“.

Blokada uključivanja

Blokada uključivanja sprječava neželjeno uključivanje uređaja.

- Za aktiviranje blokade uključivanja pritisnite i četiri sekunde držite sklopku za uključivanje/isključivanje.
 - Na prikazu nekoliko sekundi treperi bijeli simbol baterije . Nakon toga se prikaz isključuje.
- Da ponovno deaktivirate blokadu uključivanja, pritisnite i četiri sekunde držite sklopku za uključivanje/isključivanje.
 - Uređaj se uključuje.

Napomena:

Blokada uključivanja također se deaktivira ako spojite uređaj na strujnu mrežu.

Čišćenje i njega

Trebate očistiti uređaj nakon svake uporabe.



Simbol na uređaju označava da se neki dijelovi uređaja smiju prati pod tekućom vodom.



Upozorenje!

Opasnost od strujnog udara zbog vlage! Ne uranjajte priključni dio i priključni kabel u vodu i ne čistite ih pod tekućom vodom.

Pozor!

- Uvijek isključite uređaj i odspojite ga sa strujne mreže prije nego što očistite noževe za šišanje i glavu za šišanje pod tekućom vodom.
- Ne upotrebljavajte abrazivne spužve ili abrazivna sredstva za čišćenje kako ne biste oštetili površinu uređaja.

Prije prve uporabe

Prije prvog puštanja u rad morate temeljito očistiti uređaj da uklonite moguće ostatke nastale proizvodnjom.

Čišćenje uređaja

- Prije čišćenja isključite uređaj i odspojite ga sa strujne mreže.
- Čistite uređaj samo blago navlaženom krpom i nakon toga ga pažljivo osušite.

Čišćenje pribora (slika 5)

- Prije čišćenja isključite uređaj i odspojite ga sa strujne mreže.
- Po potrebi uklonite nastavak za trodnevnu bradu.
- Držite uređaj iznad umivaonika da uhvatite prašinu nastalu pri brijanju.
- Pritisnite obje bočne tipke za deblokadu i izvadite glavu za šišanje, uključujući držač glave za šišanje.
- Po potrebi upotrijebite kist za čišćenje.

a) nakon suhog brijanja

- Lagano protresite glavu za šišanje i po potrebi nastavak za trodnevnu bradu iznad umivaonika.
- Uključite aparat za brijanje na oko 5 - 10 sekundi kako biste s noževa za šišanje otpustili prašinu nastalu pri brijanju.

- Stavite glavu za šišanje i držač na aparat za brijanje tako da zapor zvučno sjedne na svoje mjesto.

Napomena:

Po potrebi možete nakon suhog brijanja očistiti noževe za šišanje, glavu za šišanje i nastavak za trodnevnu bradu i pod tekućom vodom. Vidi i odlomak „b) nakon mokrog brijanja“.

b) nakon mokrog brijanja (slika 6)

- Pažljivo isperite glavu za šišanje, noževe za šišanje, gornji dio aparata za brijanje i po potrebi nastavak za trodnevnu bradu pod toplom, tekućom vodom.
- Uključite aparat za brijanje na oko 5 - 10 sekundi kako biste s noževa za šišanje otpustili kapi vode.
- Pažljivo osušite glavu za šišanje, nastavak za trodnevnu bradu i gornji dio aparata za brijanje krpom bez vlakana ili papirnatim ručnikom. Pri tome ne pritišćite folije za šišanje.
- Stavite glavu za šišanje i držač na aparat za brijanje tako da zapor zvučno sjedne na svoje mjesto.

Njega folija za šišanje

Ovisno o učestalosti uporabe, uljem nježite folije za šišanje otprilike svaka dva mjeseca.

- Vršcima prstiju raspodijelite jednu kap finog kućnog ulja bez smole na folije za šišanje.
- Uklonite višak ulja tako da ga pažljivo pokupite krpom bez vlakana ili papirnatim ručnikom. Pri tome ne pritišćite.

Čuvanje

- Prije spremanja stavite zaštitnu kapu na uređaj.
- Čuvajte uređaj na suhom mjestu.
- Za dulje čuvanje ili transport upotrijebite isporučenu vrećicu za čuvanje.

Napomena:

Vrećica za čuvanje predviđena je samo za uređaj, a ne za pribor.

Zamjenski dijelovi (slika +)

Sljedeći zamjenski dijelovi su dostupni:

Što uključuje komplet

- Glava za šišanje (trostruki sustav za šišanje s ugrađenim šišačima duge kose) (G)
- Dva noža za šišanje (H)

Pri svakodnevnoj uporabi uređaja glava za šišanje i noževi za šišanje moraju se zamijeniti najkasnije svakih 12 mjeseci.

Zamjena zamjenskih dijelova

- Izvadite glavu za šišanje prema opisu u odlomku „Čišćenje pribora“.
- Pritisnite oba bočna zapora na držaču glave za šišanje i uklonite glavu za šišanje iz držača.
- Pažljivo povucite noževe za šišanje jedan za drugim prema gore i uklonite ih s držača.
- Utaknite nove noževe za šišanje na držače. Noževi za šišanje uvijek se moraju zamijeniti u paru.
- Stavite novu glavu za šišanje u držač glave za šišanje.
- Stavite držač glave za šišanje na aparat za brijanje tako da zapor zvučno sjedne na svoje mjesto.

Zbrinjavanje

Zbrinjavanje pakiranja

Pakiranje proizvoda sastoji se od materijala koji se može reciklirati. Zbrinite materijale za pakiranje u skladu s oznakom na javnim sabirnim mjestima ili u skladu s lokalnim propisima.

Zbrinjavanje starog uređaja



Ako više ne želite upotrebljavati električni uređaj, besplatno ga odložite  na javnom sabirnom mjestu za električne uređaje. Električni se uređaji nikako ne smiju odlagati u kante za preostali, obični otpad (vidi simbol).

Zbrinjavanje baterije



Ne smijete zbrinjavati akumulatore i baterije u preostali otpad (vidi simbol). Kao potrošač zakonom ste obvezni predati akumulatore i baterije na javno skupljalište otpada ili u trgovinu. Stoga predajte električni uređaj u cijelosti (s baterijom) i isključivo u ispražnjenom stanju na skupljalište otpada.

Druge napomene o zbrinjavanju

Odložite električni uređaj tako da to ne utječe na njegovu kasniju ponovnu uporabu ili reciklažu.

Električni uređaji mogu sadržavati štetne tvari. Neodgovarajuća uporaba ili oštećenje uređaja u slučaju kasnije reciklaže uređaja mogu izazvati oštećenje zdravlja ili onečišćenje voda i tla.

Tehnički podaci

Aparat za brijanje

Model	BT-A201
Ulaz	5 V $\overline{---}$ 800 mA
Snaga	4 W
Buka	ca. 59 dB(A)
Dimenzije uređaja Visina x širina x dubina	ca. 155 x 64 x 44 mm
Baterija	1 x 3,7V 14430 Li-Ion 500 mAh
Vrijeme punjenja	ca. 8 h
Trajanje rada	ca. 60 min
Vrsta/razred zaštite	IPX6 / III
Temperatura okru- ženja	+5 °C do +35 °C

Priključni dio

Ulaz	100-240 V ~ 50/60 Hz maks. 0,2 A
Izlaz	5 V $\overline{---}$ 800 mA
Duljina priključ- nog kabela	ca. 180 cm
Vrsta/razred zaštite	IP44 / II
Uvjet u okruže- nju	dopušteno samo za unutrašnje prostore

Napomena:

Tehničke i optičke izmjene su moguće.



Jamstvo

Kaufland daje jamstvo od tri godine od datuma kupnje.

Jamstvo ne obuhvaća oštećenja zbog nepridržavanja uputa za uporabu, zlouporabe, nestručne uporabe, popravaka od strane korisnika ili nedostatnog održavanja i nedostatne njege.

Potrošni dijelovi nisu obuhvaćeni jamstvom zato što podliježu trošenju/habanju uvjetovanom uporabom.

Szanowni Klienci!

Gratulujemy zakupu nowego urządzenia. Zdecydowali się Państwo na zakup produktu o doskonałym stosunku ceny do jakości, który sprawi Państwu wiele radości.

Przed rozpoczęciem użytkowania urządzenia należy zapoznać się ze wszystkimi wskazówkami dotyczącymi obsługi oraz bezpieczeństwa.

Urządzenie należy użytkować wyłącznie w opisany sposób oraz wyłącznie w podanym zakresie zastosowań. W przypadku przekazania urządzenia osobom trzecim należy przekazać także całą dokumentację.

Zakres dostawy

- Nasadka /końcówka do trzydniowego zarostu (A)
- Golarka (B)
- Zasilacz (C) z kablem przyłączeniowym i wtyczką (D)
- Pokrowiec do przechowywania (E)
- Pędzelek do czyszczenia (F)
- Instrukcja obsługi

Należy sprawdzić, czy wszystkie części zostały dostarczone oraz skontrolować urządzenie pod kątem uszkodzeń transportowych.

Nie używać uszkodzonego urządzenia!

W przypadku stwierdzenia szkód należy zwrócić się do filii Kaufland.

Bezpieczeństwo

Przed pierwszym użyciem urządzenia należy uważnie przeczytać poniższe wskazówki dotyczące bezpieczeństwa.

Aby zapewnić sobie bezpieczeństwo użytkowania, należy przestrzegać wszystkich poniższych wskazówek dotyczących bezpieczeństwa.

Zastosowanie zgodne z przeznaczeniem

- Golarka przeznaczona jest wyłącznie do golenia twarzy na mokro lub na sucho oraz trymowania zarostu. Urządzenie nie może być używane do strzyżenia ani golenia włosów sztucznych lub sierści zwierząt.
- Nie wolno użytkować urządzenia na zewnątrz.
- Urządzenie przeznaczone jest do użycia w prywatnych gospodarstwach domowych. Nie jest przeznaczone do użytku komercyjnego.
- Należy wykorzystywać urządzenie wyłącznie w określonym zakresie zastosowań i tylko z oryginalnym wyposażeniem. Każde inne zastosowanie lub zmiana w urządzeniu uważane jest za niezgodne z przeznaczeniem. Nie ponosimy odpowiedzialności za szkody wynikające z zastosowania niezgodnego z przeznaczeniem lub nieprawidłowej obsługi.

Bezpieczeństwo dzieci i osób dorosłych



Ostrzeżenie!

Niebezpieczeństwo uduszenia się dzieci w przypadku zabawy materiałami opakowaniowymi! Należy koniecznie trzymać materiały opakowaniowe poza zasięgiem dzieci.

- Urządzenie może być używane przez dzieci w wieku od 8 lat oraz osoby o ograniczonych zdolnościach fizycznych, sensorycznych czy mentalnych lub takie, którym brakuje wiedzy lub doświadczenia, tylko pod warunkiem, że będą nadzorowane, zostały pouczone na temat bezpiecznego użytkowania urządzenia oraz zrozumiały wynikające z tego zagrożenia.
- Nie dopuścić, by dzieci bawiły się urządzeniem.
- Prace związane z czyszczeniem i pielęgnacją urządzenia nie mogą być przeprowadzane przez dzieci, chyba że są one pod nadzorem osób dorosłych.
- Dzieci w wieku poniżej 8 lat nie powinny mieć dostępu do urządzenia oraz przewodu podłączeniowego.

Ogólne zasady bezpieczeństwa

- Nie ładować urządzenia ani nie używać go, gdy zasilacz, kabel przyłączeniowy lub obudowa są uszkodzone lub wadliwe.
- Urządzenie należy eksploatować z obniżonym napięciem ochronnym (SELV), zgodnie z danymi na tabliczce znamionowej na zasilaczu. Eksploatować urządzenie wyłącznie z dołączonym zasilaczem.
- Należy podłączać urządzenie wyłącznie do zasilania, którego napięcie i częstotliwość są zgodne z danymi na tabliczce znamionowej na zasilaczu!
- Należy podłączyć urządzenie wyłącznie do nieuszkodzonego, prawidłowo zamontowanego gniazdka.
- Urządzenie należy zawsze odkładać na równą powierzchnię, tak by nie spadło lub nie wpadło do wody.
- Aby zapobiec skaleczeniom, nie należy używać urządzenia bez głowicy golącej lub gdy głowica goląca jest uszkodzona.
- Jeżeli urządzenie nie jest używane, czyszczone lub ładowane, należy je wyłączyć i wyciągnąć zasilacz z gniazda sieciowego.
- Nie używać niniejszego urządzenia w pobliżu wanien, pryszniców, umywalek lub innych zbiorników, w których znajduje się woda lub inna ciecz, gdy zasilacz jest podłączony do sieci.

- Nie wolno dotykać urządzenia mokrymi dłońmi, gdy zasilacz jest podłączony do sieci.
- **UWAGA!** Przed czyszczeniem urządzenia pod bieżącą wodą należy wyciągnąć zasilacz z gniazda sieciowego i wyjąć wtyczkę z urządzenia.
- Nie zanurzać urządzenia, zasilacza i kabla przyłączeniowego w wodzie lub innych cieczach.
- Należy stosować się do wskazówek zawartych w rozdziale „Czyszczenie i pielęgnacja”.

Przed pierwszym uruchomieniem

- Przed pierwszym użyciem należy usunąć z urządzenia wszystkie materiały opakowaniowe.
- Proszę dokładnie wyczyścić urządzenie przed pierwszym użyciem (patrz rozdział „Czyszczenie i pielęgnacja”).



Ładowanie akumulatora (rys. 11)

Uwaga!

- Nie wystawiać urządzenia na bezpośrednie działanie promieni słonecznych lub wysokiej temperatury. Temperatura otoczenia powinna wynosić od 5 do 35°C.
- Ładować urządzenie wyłącznie za pomocą dołączonego zasilacza.

Jeżeli na wyświetlaczu symbol wtyczki  miga na czerwono, oznacza to, że należy naładować akumulator.

- Upewnić się, że urządzenie jest wyłączone.
- Należy podłączyć zasilacz do nieuszkodzonego, prawidłowo zainstalowanego gniazda sieciowego ze stykiem ochronnym.
- Włożyć wtyczkę w gniazdo na spodzie urządzenia.

- Na wyświetlaczu pojawia się symbol wtyczki . Oznacza to, że akumulator jest ładowany.
- Podczas ładowania urządzenie należy zawsze odkładać na równą powierzchnię, tak by nie spadło.
 - Po maksymalnym czasie ładowania wynoszącym ok. 8 godzin akumulator jest całkowicie naładowany. Symbol baterii  na wyświetlaczu miga na biało.
 - Całkowicie naładowany akumulator umożliwia eksploatację urządzenia przez ok. 60 minut bez konieczności podłączania go do sieci elektrycznej.
- Po zakończeniu procesu ładowania należy wyjąć wtyczkę z urządzenia i wyciągnąć zasilacz z gniazda sieciowego.

Golenie i trymowanie



Ostrożnie!

Nie wolno używać urządzenia, w przypadku gdy na skórze są:

- rany,
- podrażnienia,
- oparzenia słoneczne,
- pryszcze i pęcherze.

Uwaga!

Nie używać urządzenia, gdy uszkodzona jest folia tnąca!

W przypadku zmiany rodzaju golenia w ciągu pierwszych 2-4 tygodni mogą wystąpić krótkotrwałe zaczerwienienia lub podrażnienia skóry.

Niezależnie od stanu naładowania baterii urządzenia można w każdej chwili używać, zasilając je z sieci. Urządzenie nadaje się zarówno do golenia na sucho, jak i na mokro.

Uwaga!

- Urządzenie nie jest wodoodporne! W przypadku golenia na mokro urządzenia można używać wyłącznie przy zasilaniu przez akumulator i nie wolno używać go pod prysznicem ani w wannie.
- Nie należy używać żelu ani kremu do golenia, ponieważ mogłoby to spowodować sklejenie folii tnącej i ostrzy.

Wskazówki dotyczące golenia

- W przypadku golenia na sucho zaleca się umyć twarz dopiero po goleniu.
- W przypadku golenia na mokro należy zwilżyć twarz i nałożyć na nią cienką warstwę pianki do golenia.

Włączanie urządzenia (rys. 2)

Wskazówka:

Po każdym użyciu należy wyczyścić urządzenie (patrz punkt „Czyszczenie i pielęgnacja”).

- Włączyć urządzenie, naciskając krótko przycisk WŁ./WYŁ.
 - Na wyświetlaczu pojawia się symbol baterii .
 - Przy zasilaniu z sieci na wyświetlaczu brak wskazań.

Golenie

- W razie potrzeby zdjąć z głowicy golącej nasadkę/końcówkę do trzydniowego zarostu.

- Włączyć urządzenie za pomocą przycisku WŁ./WYŁ.
- Jedną ręką należy napiąć skórę w miejscu, które ma być golone. Trzymając urządzenie drugą ręką, przyłożyć je pod kątem prostym do powierzchni skóry.
- Zarost należy golić w kierunku przeciwnym do kierunku wzrostu włosów.
- W razie potrzeby można użyć trymera precyzyjnego, patrz punkt „Użycie trymera precyzyjnego”.
- Po użyciu wyłączyć urządzenie, naciskając krótko przycisk WŁ./WYŁ.

Użycie trymera precyzyjnego (rys. 3)

Trymer precyzyjny na spodzie urządzenia umożliwia strzyżenie zarostu, np. nad górną wargą.

- Należy przesunąć trymer precyzyjny na spodzie urządzenia do samej góry tak, aby zatrzasnął się.
- Włączyć urządzenie za pomocą przycisku WŁ./WYŁ.
- Ostrożnie przyłożyć trymer precyzyjny do końcówek włosów, które mają być trymowane i przyciąć je, nadając im odpowiedni kształt.
- Po użyciu wyłączyć urządzenie, naciskając krótko przycisk WŁ./WYŁ.

Trzydniowy zarost (rys. 4)

Za pomocą końcówki do trzydniowego zarostu można przyciąć włosy do długości 3 mm.

- Końcówkę należy założyć na głowicę golącą, tak aby była na niej pewnie zamocowana.
- Należy postępować tak, jak opisano w punkcie „Golenie”.

Blokada włączania

Blokada włączania zapobiega niezamierzonemu włączeniu urządzenia.

- Aby uruchomić blokadę włączania, należy nacisnąć i przytrzymać przez 4 sekundy przycisk WŁ./WYŁ.
 - Na wyświetlaczu przez kilka sekund miga biały symbol baterii . Następnie wyświetlacz wyłączy się.
- Aby dezaktywować blokadę włączania, należy nacisnąć i przytrzymać przez 4 sekundy przycisk WŁ./WYŁ.
 - Urządzenie wyłączy się.

Wskazówka:

Blokada włączania zostanie dezaktywowana również po podłączeniu urządzenia do zasilania sieciowego.

Czyszczenie i pielęgnacja

Urządzenie należy czyścić po każdym użyciu.



Symbol na urządzeniu oznacza, że niektóre części mogą być czyszczone pod bieżącą wodą.



Ostrzeżenie!

Niebezpieczeństwo porażenia prądem ze względu na wilgoć! Nie zanurzać urządzenia, zasilacza i kabla przyłączeniowego w wodzie i nie czyścić pod bieżącą wodą.

Uwaga!

- Przed czyszczeniem ostrzy i głowicy golącej pod bieżącą wodą należy zawsze wyłączyć urządzenie i odłączyć je od zasilania sieciowego.

- Proszę nie stosować gąbek ani środków do szorowania, aby nie uszkodzić powierzchni urządzenia.

Przed pierwszym użyciem

Przed pierwszym użyciem należy dokładnie wyczyścić urządzenie, aby usunąć ewentualne uwarunkowane produkcją pozostałości.

Czyszczenie urządzenia

- Przed przystąpieniem do czyszczenia należy wyłączyć urządzenie i odłączyć je od zasilania sieciowego.
- Oczyszczyć urządzenie lekko wilgotną ściereczką i starannie osuszyć.

Czyszczenie akcesoriów (rys. 5)

- Przed czyszczeniem należy wyłączyć urządzenie i odłączyć od zasilania.
- Zdjąć końcówkę do trzydniowego zarostu, jeśli była używana.
- Aby usunąć włosy z golarzki, należy przytrzymać urządzenie nad umywalką.
- Nacisnąć obydwie przyciski odblokowujące po bokach i zdjąć głowicę golącą wraz z elementem mocującym.
- W razie potrzeby można użyć pędzelka do czyszczenia.

a) po goleniu na sucho

- Lekko wytrzeć nad umywalką włoski z głowicy golącej lub z końcówki do trzydniowego zarostu.
- Włączyć golarzkę na ok. 5-10 sekund, by oczyścić ostrza z włosków.
- Założyć głowicę golącą wraz z elementem mocującym na golarzkę. Powinno być słychać zatrzaśnięcie.

Wskazówka:

W razie potrzeby po goleniu na sucho ostrza, głowicę golącą i końcówkę do trzy-

dniowego zarostu można również umyć pod bieżącą wodą. Patrz punkt „b) po goleniu na mokro”.

b) po goleniu na mokro (rys. 6)

- Ostrożnie opłukać głowicę golącą, ostrza, górną część golarki i – jeśli była używana – końcówkę do trzydniowego zarostu pod ciepłą, bieżącą wodą.
- Włączyć golarkę na ok. 5-10 sekund, aby usunąć z ostrzy krople wody.
- Ostrożnie osuszyć głowicę golącą, końcówkę do trzydniowego zarostu i górną część golarki za pomocą niepozostawiającej włókien ściereczki lub ręcznika papierowego. Należy uważać, by nie uszkodzić przy tym folii tnących.
- Założyć głowicę golącą wraz z elementem mocującym na golarkę. Powinno być słyszeć zatrzaśnięcie.

Pielęgnacja folii tnących

W zależności od częstotliwości użytkowania urządzenia folie tnące należy pielęgnować raz na ok. 2 miesiące, używając w tym celu oleju.

- Rozprowadzić palcem kroplę nieschnącego, delikatnego oleju do konserwacji.
- Ostrożnie usunąć nadmiar oleju niepozostawiającą włókien ściereczką lub ręcznikiem papierowym. Nie wywierać przy tym nacisku.

Przechowywanie

- Przed odłożeniem na miejsce założyć na urządzenie nasadkę.
- Przechowywać urządzenie w suchym miejscu.
- Do przechowywania urządzenia przez dłuższy czas lub transportu należy używać załączonego pokrowca.

Wskazówka:

Pokrowiec do przechowywania jest przewidziany tylko na urządzenie, nie na akcesoria.

Części zamienne (rys. 7+ 8)

Dostępne są następujące części zamienne:

zestaw składający się z

- głowicy golącej (potrójny system golący ze zintegrowanym trymerem do długich włosów) (G)
- 2 ostrzy (H)

W przypadku codziennego używania urządzenia głowicę golącą i ostrza należy wymieniać co najmniej co 12 miesięcy.

Wymiana części zamiennych

- Zdjąć głowicę golącą zgodnie z opisem zawartym w rozdziale „Czyszczenie akcesoriów”.
- Nacisnąć obydwie blokady po bokach elementu mocującego głowicy i zdjąć głowicę golącą z elementu mocującego.
- Po kolei ostrożnie wyciągać ostrza z uchwytów do góry.
- Włożyć nowe ostrza do uchwytów. Ostrza należy zawsze wymieniać parami.
- Założyć nową głowicę golącą na element mocujący.
- Założyć element mocujący głowicy na golarkę. Powinno być słyszeć zatrzaśnięcie.

Utylizacja

Utylizacja opakowania

Opakowanie produktu wykonane jest z materiałów podlegających recyklingowi. Materiały opakowaniowe należy utylizować zgodnie z ich oznakowaniem w publicznych punktach odbioru odpadów lub

zgodnie z wytycznymi obowiązującymi w danym kraju.

Utylizacja zużytego sprzętu

 Jeśli nie chcą już Państwo używać swojego urządzenia elektrycznego, należy bezpłatnie oddać je do punktu odbioru zużytego sprzętu. W żadnym wypadku nie wolno wyrzucać zużytych urządzeń elektrycznych do pojemników na odpady nienadające się do ponownego przetworzenia (patrz symbol).

Utylizacja akumulatora

 Akumulatorów i baterii nie wolno wyrzucać wraz z normalnymi odpadami z gospodarstwa domowego (patrz symbol). Konsument jest ustawowo zobowiązany do oddawania akumulatorów i baterii do punktów zbiórki odpadów komunalnych lub do punktów sprzedaży. Dlatego do punktu zbiórki odpadów komunalnych należy oddać kompletne urządzenie elektryczne (z akumulatorem) i tylko wtedy, gdy jest rozładowane.

Pozostałe wskazówki dotyczące utylizacji

Należy oddać urządzenie w takim stanie, aby możliwe było jego późniejsze ponowne wykorzystanie lub przetworzenie.

Urządzenia elektryczne mogą zawierać szkodliwe substancje. Nieprawidłowe obchodzenie się lub uszkodzenie urządzenia mogą stwarzać zagrożenia dla zdrowia lub powodować zanieczyszczenie wody lub gleby podczas późniejszego użytkowania.

Dane techniczne

Golarka

Model	BT-A201
Wejście	5 V --- 800 mA
Moc	4 W
Poziom hałasu	ok. 59 dB(A)
Wymiary urządzenia-wysokość x szerokość x głębokość	ok. 155 x 64 x 44 mm
Akumulator	1 x 3,7V 14430 Li-Ion 500 mAh
Czas ładowania	ok. 8 h
Czas pracy	ok. 60 min
Stopień/klasa ochrony	IPX6 / III
Temperatura otoczenia	+5 °C do +35 °C

Zasilacz

Wejście	100-240 V \sim 50/60 Hz maks. 0,2 A
Wyjście	5 V --- 800 mA
Długość przewodu zasilania	ok. 180 cm
Stopień/klasa ochrony	IP44 / II
Warunki środowiskowe	Urządzenie dopuszczalne do stosowania tylko w pomieszczeniach wewnętrznych

Wskazówka:

Zastrzegamy sobie możliwość wprowadzenia zmian technicznych oraz w wyglądzie urządzenia.



Gwarancja

Kaufland udziela Państwu gwarancji na 3 lata od daty zakupu.

Gwarancja nie obejmuje szkód związanych z nieprzestrzeganiem instrukcji obsługi, użytkowaniem niezgodnym z przeznaczeniem, nieprawidłowym obchodzeniem się, naprawami przeprowadzanymi na własną rękę lub niewystarczającą konserwacją i pielęgnacją.

Gwarancja nie obejmuje części zamiennych, ponieważ ulegają one naturalnemu zużyciu w czasie eksploatacji.

Stimate client,

Vă felicităm pentru cumpărarea noului dvs. aparat. Ați decis să alegeți un produs cu un raport calitate-preț excelent care vă va aduce multe satisfacții.

Înainte de utilizarea aparatului familiarizați-vă cu toate instrucțiunile privind operarea și siguranța.

Utilizați aparatul numai în modul descris și numai în scopurile menționate. În cazul transmiterii aparatului unei alte persoane, predați-i, de asemenea, toate documentele aferente acestuia.

Siguranța

Citiți cu atenție următoarele instrucțiuni privind siguranța înaintea primei utilizări a aparatului.

În vederea unei utilizări sigure respectați toate instrucțiunile privind siguranța prezentate în continuare.

Utilizarea conform destinației

- Aparatul de ras este destinat exclusiv rasului umed și uscat, precum și tunderii bărbii. Aparatul nu se va utiliza pentru tunderea sau raderea părului artificial sau a părului de animale.
- Nu utilizați aparatul în aer liber.
- Aparatul este destinat exclusiv pentru uz casnic. Aparatul nu este prevăzut pentru utilizarea în scopuri profesionale.
- Folosiți aparatul numai pentru domeniul de utilizare descris și cu accesoriile originale. Orice altă utilizare sau modificare a aparatului sunt considerate ca fiind neconforme. Producătorul nu răspunde pentru daunele produse ca urmare a utilizării necorespunzătoare sau operării eronate.

Pachetul de livrare

- Capac de protecție / accesoriu barbă scurtă (A)
- Aparat de ras (B)
- Adaptor de rețea (C) cu cablu de conexiune și fișă aparat (D)
- Sac de depozitare (E)
- Pensulă de curățare (F)
- Instrucțiuni de folosire

Verificați existența tuturor componentelor și aparatul cu privire la deteriorări survenite în timpul transportului.

Nu puneți în funcțiune aparatul dacă acesta este deteriorat!

În cazul defectării contactați un magazin Kaufland.

Siguranța copiilor și a persoanelor



Avertizare!

Pericol de asfixiere pentru copii la joaca cu materialul de ambalare!
Mențineți materialul de ambalare departe de accesul copiilor.

- Acest aparat poate fi utilizat de copii începând cu vârsta de 8 ani, precum și de persoane cu abilități fizice, senzoriale sau mentale reduse sau fără experiență și cunoștințe necesare, dacă sunt supravegheați sau dacă au fost instruiți cu privire la utilizarea sigură a acestui aparat și au înțeles pericolele cu privire la acesta.
- Nu lăsați copiii să se joace cu aparatul.
- Curățarea și acțiunile de întreținere destinate utilizatorului nu sunt permise copiilor decât dacă sunt supravegheați.
- Mențineți aparatul și cablul de conexiune departe de accesul copiilor cu vârsta sub 8 ani.

Aspecte generale privind siguranța

- Aparatul nu se va încărca sau nu se va utiliza atunci când adaptorul de rețea, cablul de conexiune sau aparatul sunt deteriorate ori defecte.
- Aparatul este operat cu tensiune mică de protecție (SELV), conform indicațiilor de pe plăcuța de fabricație a adaptorului de rețea. Utilizați aparatul numai cu adaptorul de rețea livrat.
- Conectați aparatul numai la surse de alimentare cu energie electrică ale căror tensiune și frecvență corespund indicațiilor de pe plăcuța de fabricație a adaptorului!
- Conectați aparatul numai la o priză cu contact de protecție instalată corespunzător și nedeteriorată.
- Așezați aparatul întotdeauna pe o suprafață plană, astfel încât acesta să nu se poată răsturna sau să cadă în apă.
- Pentru evitarea rănilor prin tăiere, aparatul nu se va utiliza fără capul de foarfecă sau cu capul de foarfecă defect.
- În cazul neutilizării, curățării sau încărcării aparatului, acesta se va deconecta și se va scoate adaptorul de rețea din priză.
- Nu utilizați aparatul în apropierea căzilor, dușurilor, chiuvetelor sau altor recipiente care conțin apă ori alte lichide, atunci când adaptorul de rețea este conectat.

- Nu utilizați aparatul cu mâinile ude atunci când adaptorul de rețea este conectat.
- **ATENȚIE!** Scoateți întotdeauna adaptorul de rețea din priză și îndepărtați fișa aparatului înaintea curățării acestuia sub jet de apă.
- Nu introduceți aparatul, adaptorul de rețea și cablul de conexiune în apă sau în alte lichide.
- Respectați indicațiile din secțiunea „Curățarea și îngrijirea”.

Înainte de prima punere în funcțiune

- Îndepărtați toate materialele de ambalare de pe aparat înainte de prima utilizare a acestuia.
- Curățați temeinic aparatul înainte de prima utilizare (pentru aceasta se va consulta secțiunea „Curățarea și îngrijirea”).

Încărcarea acumulatorului (imagine)

Atenție!

- Nu expuneți aparatul razelor directe ale soarelui sau căldurii. Temperatura ambientală trebuie să se afle în intervalul 5 - 35 °C.
- Încărcați aparatul exclusiv cu ajutorul adaptorului de rețea livrat.

Atunci când pe afișaj luminează intermitent cu roșu simbolul ștecherului , acumulatorul trebuie încărcat.

- Asigurați-vă că aparatul este oprit.
- Introduceți adaptorul de rețea într-o priză cu protecție instalată corespunzător și nedeteriorată.
- Montați fișa aparatului în partea de jos, în aparat.
 - Pe afișaj apare simbolul ștecherului . Acesta indică încărcarea acumulatorului.

- Pentru încărcare, așezați aparatul întotdeauna pe o suprafață plană, astfel încât acesta să nu poată cădea.
 - După terminarea timpului maxim de încărcare de cca. 8 ore, acumulatorul este încărcat complet. Simbolul bateriei  luminează intermitent cu alb pe afișaj.
 - Un acumulator încărcat complet face posibilă o funcționare independentă de rețea de cca. 60 de minute.
- După încheierea procesului de încărcare îndepărtați fișa aparatului și scoateți adaptorul de rețea din priză.

Rasul și tunsul



Precauție!

- Aparatul nu se va utiliza în caz de:
- răni ale pielii
 - piele inflamată
 - arsuri solare
 - coșuri și bășici

Atenție!

Nu puneți aparatul în funcțiune dacă folia de ras este deteriorată!

În cazul schimbării tipului de radere este posibil ca în primele 2 - 4 săptămâni să apară înroșire sau iritație temporară a pielii, deoarece pielea trebuie să se obișnuiască cu noul tratament.

Aparatul poate fi utilizat oricând în modul conectat la rețea indiferent de capacitatea

acumulatorului. Aparatul este adecvat atât pentru rasul uscat, cât și pentru rasul umed.

Atenție!

- Aparatul nu este etanș la apă! La rasul umed aparatul se va utiliza numai în modul cu acumulator și nu se va utiliza sub duș sau în cadă.
- Nu utilizați gel sau cremă de ras, deoarece folia de ras și lamele de foarfecă se pot lipi una de cealaltă.

Sugestii pentru ras

- La rasul uscat se recomandă spălarea feței numai după ras.
- Pentru rasul umed, fața se va umezi și se va aplica un strat subțire de spumă de ras.

Pornirea aparatului (imaginea 2)

Indicație:

Curățați aparatul după fiecare utilizare (pentru aceasta se va consulta secțiunea „Curățarea și îngrijirea”).

- Porniți aparatul prin apăsarea scurtă a comutatorului Pornit/Oprit.
 - Pe afișaj apare simbolul bateriei .
 - La utilizarea în modul conectat la rețea, afișajul rămâne gol.

Rasul

- Dacă este necesar, scoateți capacul de protecție / accesoriul pentru barba scurtă de la capul de foarfecă.
- Porniți aparatul cu ajutorul comutatorului Pornit/Oprit.
- Cu mâna liberă întindeți pielea din zona care urmează a fi rasă și țineți aparatul perpendicular pe piele.
- Radeți în sens invers direcției de creștere a bărbii.

- Dacă este necesar, utilizați trimmerul de precizie; a se vedea secțiunea „Utilizarea trimmerului de precizie”.

- După utilizare opriți aparatul prin apăsarea scurtă a comutatorului Pornit/Oprit.

Utilizarea trimmerului de precizie (imaginea 3)

Trimmerul de precizie de pe partea posterioară a aparatului face posibilă, de exemplu, scurtarea mustății.

- Împingeți complet în sus trimmerul de precizie de pe partea posterioară a aparatului până se fixează.
- Porniți aparatul cu ajutorul comutatorului Pornit/Oprit.
- Deplasați cu atenție trimmerul de precizie pe vârfurile care trebuie tunse și tăiați-le în forma dorită.
- După utilizare opriți aparatul prin apăsarea scurtă a comutatorului Pornit/Oprit.

Raderea bărbii scurte (imaginea 4)

Cu accesoriul pentru barbă scurtă este posibilă tăierea bărbii la o lungime de 3 mm.

- Montați accesoriul pe capul de foarfecă astfel încât să fie poziționat fix pe acesta.
- Procedați conform descrierii din secțiunea „Rasul”.

Înterupătorul de siguranță

Înterupătorul de siguranță previne pornirea involuntară a aparatului.

- Pentru activarea înterupătorului de siguranță apăsați timp de 4 secunde comutatorul Pornit/Oprit.
 - Pe afișaj luminează intermitent simbolul alb al bateriei  pentru câteva secunde. Apoi afișajul se deconectează.

- Pentru dezactivarea din nou a întrerupătorului de siguranță apăsați timp de 4 secunde comutatorul Pornit/Oprit.
- Aparatul pornește.

Indicație:

Întrerupătorul de siguranță este dezactivat, de asemenea, la cuplarea aparatului la rețeaua electrică.

Curățarea și îngrijirea

Aparatul trebuie curățat după fiecare utilizare.



Simbolul de pe aparat indică faptul că anumite componente ale aparatului pot fi curățate sub jet de apă.



Avertizare!

Pericol de electrocutare din cauza umezelii! Nu introduceți aparatul, adaptorul de rețea și cablul de conexiune în apă și nu le curățați sub jet de apă.

Atenție!

- Opriți întotdeauna aparatul și deconectați-l de la rețeaua electrică înainte de a curăța lamele de foarfecă și capul de foarfecă sub jet de apă.
- Pentru a evita deteriorarea suprafeței aparatului nu utilizați bureți abrazivi și nici substanțe de curățare abrazive.

Înainte a primei utilizări

Înainte a primei puneri în funcțiune aparatul trebuie curățat temeinic pentru a îndepărta eventualele resturi de fabricație.

Curățarea aparatului

- Înainte a curățării opriți aparatul și deconectați-l de la rețeaua electrică.

- Curățați aparatul numai cu ajutorul unei lavete ușor umezite și apoi uscați-l temeinic.

Curățarea accesoriilor (imaginea 5)

- Opriți aparatul înaintea curățării și deconectați-l de la rețeaua electrică.
- Dacă este necesar, îndepărtați accesoriul pentru barbă scurtă.
- Țineți aparatul deasupra unei chiuvete pentru a curăța praful provenit de la ras.
- Apăsați ambele taste de deblocare laterale și scoateți capul de foarfecă împreună cu suportul său.
- Dacă este necesar, utilizați pensula de curățare.

a) după rasul uscat

- Bateți ușor de chiuvetă capul de foarfecă și accesoriul pentru barbă scurtă dacă este necesar.
- Porniți aparatul de ras pentru cca. 5 - 10 secunde pentru a permite desprinderea prafului provenit de la ras de pe lamele de foarfecă.
- Montați capul de foarfecă și suportul pe aparatul de ras, astfel încât dispozitivul de blocare să fie fixat.

Indicație:

Dacă este necesar, lamele de foarfecă, capul de foarfecă și accesoriul pentru barbă scurtă pot fi curățate, de asemenea, sub jet de apă după rasul uscat. În acest sens se va consulta secțiunea „b) după rasul umez”.

b) după rasul umez (imaginea 6)

- Clătiți cu atenție sub jet de apă caldă capul de foarfecă, lamele de foarfecă, partea superioară a aparatului de ras și, dacă este necesar, accesoriul pentru barbă scurtă.

- Porniți aparatul de ras pentru cca. 5 - 10 secunde pentru a permite desprinderea picăturilor de apă de pe lamele de foarfecă.
- Uscați cu atenție capul de foarfecă, accesoriul pentru barbă scurtă și partea superioară a aparatului de ras cu o lavetă fără fibre sau un șervet de hârtie. La această operațiune nu apăsați foliile de ras.
- Montați capul de foarfecă și suportul pe aparatul de ras, astfel încât dispozitivul de blocare să fie fixat.

Îngrijirea foliilor de ras

În funcție de frecvența de utilizare a aparatului, foliile de ras trebuie tratate aproximativ la 2 luni cu ulei.

- Distribuți cu vârful degetelor pe foliile de ras o picătură de ulei pentru uz menajer fin, fără rășini.
- Îndepărtați excesul de ulei prin tamponare atentă cu o lavetă fără fibre sau cu un șervet de hârtie. Nu exercitați presiune.

Depozitarea

- Înaintea depozitării așezați capacul de protecție pe aparat.
- Depozitați aparatul într-un loc uscat.
- Pentru depozitarea îndelungată sau transport utilizați sacul de depozitare livrat.

Indicație:

Sacul de depozitare este prevăzut numai pentru aparat, nu și pentru accesorii.

Piese de schimb (imaginea +

Următoarele piese de schimb sunt disponibile:

Set alcătuit din:

- cap de foarfecă (sistem de tăiere triplu cu trimmer integrat pentru păr lung) (G)
- 2 lame de foarfecă (H)

În cazul utilizării zilnice a aparatului, capul de foarfecă și lamele de foarfecă trebuie înlocuite cel târziu la 12 luni.

Înlocuirea pieselor de schimb

- Scoateți capul de foarfecă potrivit descrierii din secțiunea „Curățarea accesoriilor”.
- Apăsați cele două opritoare laterale de la suportul capului de foarfecă și îndepărtați capul de foarfecă din suport.
- Scoateți cu atenție, pe rând, lamele de foarfecă, pe sus, din suporturi.
- Montați noile lame de foarfecă în suporturi. Lamele de foarfecă trebuie înlocuite întotdeauna în perechi.
- Introduceți capul de foarfecă nou în suportul capului de foarfecă.
- Montați suportul capului de foarfecă pe aparatul de ras, astfel încât dispozitivul de blocare să fie fixat.

Eliminarea

Eliminarea ambalajului

Ambalajul produsului este fabricat din materiale reciclabile. Eliminați materialele de ambalare în conformitate cu marcajele acestora prin intermediul centrelor publice de colectare, respectiv în conformitate cu prevederile naționale specifice.

Eliminarea aparatelor uzate



Atunci când nu mai doriți să utilizați aparatul electric, predați-l unui centru public de colectare a aparatelor

electrice uzate. Aparatele electrice uzate nu trebuie în niciun caz aruncate în containerele pentru gunoi (a se vedea simbolul).

Eliminarea acumulatorului

 Acumulatorii și bateriile nu trebuie eliminate împreună cu deșeurile reziduale (a se vedea simbolul). În calitate de consumator aveți obligația legală de a preda acumulatorii și bateriile la un centru public de colectare sau în locurile special amenajate din magazine. Din acest motiv predați aparatul electric în stare completă (cu acumulatorul) și numai în stare descărcată la un centru de colectare.

Indicații suplimentare privind eliminarea

Predați aparatul electric uzat fără a afecta refolosirea sau valorificarea a acestuia. Aparatele electrice uzate pot conține substanțe poluante. În cazul manipulării necorespunzătoare sau deteriorării aparatului, cu ocazia valorificării ulterioare, aceste substanțe pot cauza probleme de sănătate sau infesta apa și solul.

Date tehnice

Aparat de ras	
Model	BT-A201
Intrare	5 V  800 mA
Puterea	4 W
Zgomot	cca. 59 dB(A)
Dimensiunile aparatului înălțime x lățime x adâncime	cca. 155 x 64 x 44 mm

Aparat de ras

Acumulator	1 x 3,7V 14430 Li-Ion 500 mAh
Timpe de încărcare	cca. 8 h
Durata de funcționare	cca. 60 min
Tipul/clasa de protecție	IPX6 / III
Temperatura ambienală	+5 °C până la +35 °C

Adaptor de rețea

Intrare	100-240 V ~ 50/60 Hz max. 0,2 A
Ieșire	5 V  800 mA
Lungimea cablului de alimentare	cca. 180 cm
Tipul/clasa de protecție	IP44 / II
Condiții de mediu	adecvat numai pentru utilizare la interior

Indicație:

Sunt posibile modificări tehnice și vizuale.



Garanția

Kaufland acordă o garanție de 3 ani de la data cumpărării.

Sunt exceptate de la garanție daunele provocate ca urmare a nerespectării instrucțiunilor de folosire, utilizării abuzive, manipulării necorespunzătoare, reparațiilor neautorizate sau întreținerii și îngrijirii insuficiente.

Piese de schimb sunt excluse de la acordarea garanției, întrucât acestea sunt supuse uzurii determinate de utilizare.

Vážená zákazníčka, vážení zákazník!

Blahoželáme vám ku kúpe vášho nového prístroja. Rozhodli ste sa pre výrobok s výborným výkonom za vynikajúcu cenu, ktorý vám prinesie veľa radosti.

Pred použitím prístroja sa oboznámte so všetkými pokynmi týkajúcimi sa obsluhy a bezpečnosti.

Prístroj používajte len predpísaným spôsobom a na účely, na ktoré je určený. Pri odovzdávaní výrobku tretej strane jej odovzdajte aj všetky podklady.

Rozsah dodávky

- Ochranný kryt/nadstavec na trojdňové strnisko (A)
- Holiaci strojček (B)
- Sieťový diel (C) s pripojovacím káblom a zástrčkou prístroja (D)
- Úložné vrečko (E)
- Čistiaci štetec (F)
- Návod na obsluhu

Skontrolujte, či vám boli dodané všetky diely a či sa prístroj pri preprave nepoškodil.

Poškodený prístroj neuvádzajte do prevádzky!

V prípade poškodenia sa obráťte na niektorú z pobočiek Kaufland.

Bezpečnosť

Predtým, ako prístroj prvý raz použijete, si dôsledne prečítajte nasledujúce bezpečnostné pokyny.

Za účelom bezpečného používania dodržiavajte nasledujúce bezpečnostné pokyny.

Účel použitia

- Holiaci strojček je určený výlučne na holenie tváre namokro a nasucho, ako aj na zastrihávanie brady a fúzov. Prístroj sa nesmie používať na strihanie alebo holenie umelých vlasov či zvieracích chlupov.
- Prístroj nepoužívajte v exteriéroch.
- Prístroj je určený len na používanie v domácnostiach. Nie je určený na používanie v obchodných prevádzkach.
- Prístroj používajte len na predpísané účely a s originálnym príslušenstvom. Každé iné použitie alebo zmeny na prístroji sú v rozpore s účelom použitia. Na škody vzniknuté používaním v rozpore s účelom použitia alebo škody vzniknuté v dôsledku nesprávnej manipulácie sa nevzťahuje záruka.

Bezpečnosť detí a osôb



Výstraha!

Nebezpečenstvo udusenía detí pri hre s obalovým materiálom! Obalový materiál uchovávajte vždy mimo dosahu detí.

- Tento prístroj môžu obsluhovať deti staršie ako 8 rokov, ako aj osoby so zníženými fyzickými, senzorickými alebo mentálnymi schopnosťami, alebo osoby s malými skúsenosťami a znalosťami, pokiaľ budú pod dohľadom alebo budú poučené o bezpečnom zaobchádzaní s prístrojom a porozumejú z toho vyplývajúcim možným nebezpečenstvám.
- Deti sa nesmú hrať so spotrebičom.
- Čistenie a používateľskú údržbu nesmú vykonávať deti bez dohľadu.
- Deti mladšie ako 8 rokov by sa nemali zdržiavať v blízkosti prístroja a prípojného vedenia.

Všeobecná bezpečnosť

- Prístroj sa nesmie nabíjať alebo používať vtedy, keď je sieťový diel, pripojovací kábel alebo prístroj poškodený alebo chybný.
- Prístroj prevádzkujte iba s bezpečným malým napätím (SELV) v súlade s údajmi na výrobnom štítku sieťového dielu. Prístroj používajte len s dodaným sieťovým dielom.
- Prístroj zapájajte len do takého elektrického zdroja, ktorého napätie a frekvencia zodpovedajú údajom na výrobnom štítku sieťového dielu!
- Prístroj zapájajte len do nepoškodenej zásuvky, ktorá bola nainštalovaná podľa predpisov.
- Prístroj pokladajte vždy na rovný podklad, aby nemohol spadnúť dole ani do vody.
- Aby ste zabránili porezaniu, prístroj nepoužívajte bez holiacej hlavy alebo v prípade, keď holiaca hlava je poškodená.
- Keď prístroj nepoužívate, nečistíte alebo nenabíjate, vypnite ho a vytiahnite sieťový diel zo zásuvky.
- Ak je pripojený sieťový diel, prístroj nepoužívajte v blízkosti vaní, sprch, umývadiel ani iných nádrží, ktoré obsahujú vodu alebo iné kvapaliny.
- Ak je pripojený sieťový diel, prístroj neobsluhujte mokrými rukami.
- POZOR! Predtým, ako prístroj začnete čistiť pod tečúcou vodou, vždy najskôr vytiahnite sieťový diel zo zásuvky a odstráňte zástrčku prístroja.

- Prístroj, sieťový diel a pripojovací kábel neponárajte do vody ani do iných kvapalín.
- Dodržiavajte informácie uvedené v odseku „Čistenie a starostlivosť“.

Pred prvým uvedením do prevádzky



- Pred prvým použitím odstráňte z prístroja všetky obalové materiály.
- Pred prvým použitím prístroj dôkladne vyčistite (pozri odsek „Čistenie a starostlivosť“).

Nabíjanie akumulátora (obrázok)

Pozor!

- Prístroj nevystavujte priamemu slnku ani vysokým teplotám. Teplota okolia by mala byť v rozmedzí od 5 do 35 °C.
- Prístroj nabíjajte len pomocou dodaného sieťového dielu.

Keď na indikátore bliká symbol zástrčky  načerveno, je potrebné nabiť akumulátor.

- Uistite sa, že prístroj je vypnutý.
- Sieťový diel zapojte do nepoškodenej zásuvky s ochranným kontaktom, ktorá bola nainštalovaná podľa predpisov.
- Zástrčku prístroja zastrčte do prístroja zo spodnej strany.
 - Na indikátore sa zobrazí symbol zástrčky . Oznamuje, že sa akumulátor nabíja.
- Prístroj počas nabíjania vždy položte na rovný podklad, aby nemohol spadnúť.
 - Po maximálnom čase nabíjania v trvaní cca 8 hodín je akumulátor kompletne nabitý. Symbol batérie  na indikátore bliká nabieleo.

- Kompletne nabitý akumulátor umožňuje prevádzku nezávislú od elektrickej siete trvajúcu približne 60 minút.
- Po ukončení nabíjania odstráňte zástrčku prístroja a vytiahnite sieťový diel zo zásuvky.

Holenie a zastrihávanie



Upozornenie!

Nástroj sa nesmie používať pri:

- ranách na pokožke,
- zapálenej pokožke,
- spálenej pokožke,
- vyrážkach a pľuzgieroch.

Pozor!

Prístroj neuvádzajte do prevádzky vtedy, keď je holiaca fólia poškodená!

Pri zmene spôsobu holenia sa môže počas prvých 2 – 4 týždňov vyskytnúť dočasné začervenanie alebo podráždenie pokožky, pretože si pokožka musí zvyknúť na nové ošetrenie.

Prístroj možno kedykoľvek používať nezávisle od kapacity akumulátora po pripojení do elektrickej siete. Prístroj sa hodí tak na holenie nasucho, ako aj namokro.

Pozor!

- Prístroj nie je vodotesný! Pri holení namokro sa prístroj smie používať len s akumulátorom a nie v sprche ani vo vani.
- Nepoužívajte holiaci gél ani krém, pretože by sa holiaca fólia a holiace čepele mohli zalepiť.

Tipy na holenie

- Pri holení nasucho vám odporúčame umyť si tvár až po holení.
- Pri holení namokro si navlhčíte tvár a pokryte ju tenkou vrstvou peny na holenie.

Zapnite prístroj (obrázok 2)

Upozornenie:

Po každom použití prístroj dôkladne vyčistite (pozri odsek „Čistenie a starostlivosť“).

- Prístroj zapnete tak, že krátko stlačíte zapínač/vypínač.
 - Na indikátore sa zobrazí symbol batérie .
 - Pri používaní prístroja zapojeného do elektrickej siete sa na indikátore nezobrazia žiadne symboly.

Holenie

- V prípade potreby stiahnite z holiacej hlavy ochranný kryt/nadstavec na trojdňové strnisko.
- Prístroj zapnite zapínačom/vypínačom.
- Voľnou rukou napnite pokožku na mieste, ktoré budete holiť, a prístroj držte v pravom uhle k povrchu pokožky.
- Hol'te proti smeru rastu chĺpkov.
- V prípade potreby použite zastrihávač na presné zastrihávanie chĺpkov, pozri časť „Použitie zastrihávača na presné zastrihávanie“.
- Prístroj po použití vypnete tak, že krátko stlačíte zapínač/vypínač.

Použitie zastrihávača na presné zastrihávanie (obrázok 3)

Zastrihávač na presné zastrihávanie na zadnej strane prístroja umožňuje skrátiť chĺpky napr. nad perou.

- Zastrihávač na presné zastrihávanie chĺpkov na zadnej strane prístroja vysuňte celkom nahor, kým nezapadne.
- Prístroj zapnite zapínačom/vypínačom.
- Zastrihávač opatrne ved'te popri koncoch chĺpkov, ktoré chcete zastrihnúť, a zastrihávaním vytvorte požadovaný tvar.
- Prístroj po použití vypnete tak, že krátko stlačíte zapínač/vypínač.

Holenie trojdňového strniska (obrázok 4)

Pomocou nadstavca na trojdňové strnisko môžete svoju bradu oholiť na dĺžku 3 mm.

- Nadstavec založte na holiacu hlavu tak, aby na ňu pevne priliehal.
- Postupujte tak, ako je opísané v časti „Holenie“.

Blokovacie tlačidlo

Blokovacie tlačidlo zabráni tomu, aby sa prístroj náhodne zapol.

- Ak chcete aktivovať blokovacieho tlačidlo, podržte na 4 sekundy zapínač/vypínač.
 - Na indikátore na niekoľko sekúnd zablíkajú biely symbol batérie . Potom sa indikátor znovu vypne.
- Ak chcete blokovacie tlačidlo znovu deaktivovať, podržte na 4 sekundy zapínač/vypínač.
 - Prístroj sa zapne.

Upozornenie:

Blokovacie tlačidlo sa deaktivuje aj vtedy, keď prístroj pripojíte k elektrickej sieti.

Čistenie a starostlivosť

Prístroj treba po každom použití vyčistiť.



Tento symbol na prístroji informuje o tom, že niektoré časti prístroja možno vyčistiť pod tečúcou vodou.



Výstraha!

Hrozí nebezpečenstvo zásahu elektrickým prúdom kvôli vlhkosti! Prístroj, sieťový diel a pripojovací kábel neponárajte do vody a ani ich nečistite pod tečúcou vodou.

Pozor!

- Skôr než začnete čistiť holiace čepele a holiacu hlavu pod tečúcou vodou, prístroj vždy vypnite a odpojte od elektrickej siete.
- Nepoužívajte ani špongie s drsnou stranou, ani abrazívne čistiace prostriedky, aby ste nepoškodili povrch prístroja.

Pred prvým použitím

Pred prvým uvedením do prevádzky sa musí spotrebič dôkladne vyčistiť, aby sa odstránili zvyšky, ktoré vznikli pri výrobe.

Čistenie prístroja

- Pred čistením prístroj vypnite a odpojte od elektrickej siete.
- Prístroj čistite len pomocou jemne navlhčenej handričky a potom ho starostlivo utrite dosucha.

Čistenie príslušenstva (obrázok 5)

- Pred čistením prístroj vypnite a odpojte ho od elektrickej siete.
- V prípade potreby zložte nastavac na trojdňové strnisko.

- Prístroj podržte nad umývadlom, aby ste zachytili oholené chĺpky.
- Stlačte obidve bočné odblokovacie tlačidlá a odoberte holiacu hlavu spolu s držiakom holiacej hlavy.
- V prípade potreby použite čistiaci štetec.

a) po holení nasucho

- Holiacou hlavou a prípadne nastavcom na trojdňové strnisko zľahka poklopkajte po umývadle.
- Holiaci strojček zapnite približne na 5 - 10 sekúnd, aby ste uvoľnili oholené chĺpky z holiacich čepelí.
- Holiacu hlavu spolu s držiakom založte na holiaci strojček tak, aby ste ju počuli zapadnúť.

Upozornenie:

V prípade potreby môžete holiace čepele, holiacu hlavu a nastavac na trojdňové strnisko po holení nasucho vyčistiť aj pod tečúcou vodou. Pozri časť „b) po holení namokro“.

b) po holení namokro (obrázok 6)

- Holiacu hlavu, holiace čepele, hornú časť holiaceho strojčeka a prípadne nastavac na trojdňové strnisko opatrne opláchnite teplou tečúcou vodou.
- Holiaci strojček zapnite približne na 5 - 10 sekúnd, aby ste uvoľnili kvapky vody z holiacich čepelí.
- Holiacu hlavu, nastavac na trojdňové strnisko a hornú časť holiaceho strojčeka opatrne utrite handričkou nezanechávajúcou vlákna alebo papierovou vreckovkou. Nezatlačte pritom holiace fólie.
- Holiacu hlavu spolu s držiakom založte na holiaci strojček tak, aby ste ju počuli zapadnúť.

Údržba holiacich fólií

Podľa frekvencie používania prístroja ošetrte holiace fólie cca každé 2 mesiace olejom.

- Končekmi prstov naneste na holiace fólie kvapku jemného oleja, ktorý nepodlieha živičnateniu.
- Nadbytočný olej opatrne odsajte handričkou nezanechávajúcou vlákna alebo papierovou vreckovkou. Nevytvárajte pritom tlak.

Skladovanie

- Pred uskladnením na prístroj nasadte ochranný kryt.
- Prístroj skladujte na suchom mieste.
- Pri dlhšom skladovaní alebo preprave použite dodané úložné vrecko.

Upozornenie:

Úložné vrecko je určené pre prístroj, nie pre príslušenstvo.

Náhradné diely (obrázok +)

Zakúpiť je možné nasledujúce náhradné diely:

Súprava pozostávajúca z:

- holiacej hlavy (3-násobný holiaci systém s integrovaným zastrihávačom dlhých chlpkov) (G),
- 2 holiacich čepeľí (H).

Pri každodennom používaní by ste mali holiacu hlavu a holiace čepele vymieňať každých 12 mesiacov.

Výmena náhradných dielov

- Zložte holiacu hlavu podľa popisu v časti „Čistenie príslušenstva“.

- Stlačte obidve bočné aretácie na držiaku holiacej hlavy a odoberte holiacu hlavu z držiaka.
- Holiace čepele opatrne vyťahnite postupne smerom nahor z držiakov.
- Na držiaky nasuňte nové holiace čepele. Holiace čepele sa musia vymeniť vždy v páre.
- Do držiaka vložte novú holiacu hlavu.
- Držiak holiacej hlavy založte na holiaci strojček tak, aby ste ho počuli zapadnúť.

Likvidácia

Likvidácia obalu

Obal výrobku je vyrobený z materiálov vhodných na recykláciu. Obalové materiály odstraňujte v súlade s ich označením v rámci verejných zberných dvorov, resp. podľa miestnych predpisov.

Likvidácia starého prístroja



Pokiaľ už elektrický prístroj ďalej nechcete používať, bezplatne ho odovzdajte vo verejnom zbernom dvore pre staré elektrické spotrebiče. Staré elektrické spotrebiče sa v žiadnom prípade nesmú likvidovať prostredníctvom zberných smetných nádob (pozri symbol).

Likvidácia akumulátora



Akumulátory a batérie sa nesmú likvidovať v komunálnom odpade (pozri symbol). Ako spotrebiteľ ste zo zákona povinný akumulátory a batérie odovzdať vo verejných zberných dvoroch alebo v predajni. Kompletný elektrický prístroj (s akumulátorom) a len vo vybitom stave preto odovzdajte v zbernom mieste.

Ďalšie pokyny k likvidácii

Váš starý elektrický prístroj odovzdajte tak, aby nebola ovplyvnená jeho ďalšia recyklácia.

Staré elektrické spotrebiče môžu obsahovať škodlivé látky. Pri nesprávnej manipulácii alebo poškodení prístroja môžu tieto pri jeho neskoršej recyklácii spôsobiť ujmu na zdraví alebo znečistiť vodné toky či pôdu.

Technické údaje

Holiaci strojček	
Model	BT-A201
Vstup	5 V --- 800 mA
Príkion	4 W
Rozmery spotrebiča výška x šírka x hĺbka	cca 155 x 64 x 44 mm
Akumulátor	1 x 3,7V 14430 Li-Ion 500 mAh
Čas nabíjania	cca 8 h
Prevádzka	cca 60 min
Trieda ochrany	IPX6 / III
Okolité teplota	+5 °C až +35 °C
Deklarovaná hodnota emisie hluku tohto spotrebiča je 59 dB(A), čo predstavuje hladinu A akustického výkonu vzhľadom na referenčný akustický výkon 1 pW.	

Sieťový diel

Vstup	100-240 V ~ 50/60 Hz max. 0,2 A
Výstup	5 V --- 800 mA
Dĺžka sieťového kábla	cca 180 cm
Trieda ochrany	IP44 / II
Podmienky prostredia	len do vnútorných priestorov

Upozornenie:

Možnosť technických a optických zmien.



Záruka

Kaufland vám poskytuje záruku 3 roky, ktorá začína plynúť dňom kúpy.

Zo záruky sú vylúčené poškodenia, ktoré boli spôsobené nerešpektovaním pokynov v návode na obsluhu, nesprávnym používaním, neodborným zaobchádzaním, samovoľnými opravami alebo nedostatočnou údržbou a starostlivosťou.

Náhradné diely sú vyňaté zo záruky, pretože podliehajú opotrebovaniu podmienenému používaním.

Уважаеми клиенти,

Поздравяваме Ви с покупката на Вашия нов уред. Избрали сте продукт с пре-красно съотношение цена/качество, който ще Ви доставя много радости.

Преди да използвате уреда, запознайте се с всички инструкции за обслужване и безопасност.

Използвайте уреда само според описанието и за посочените области на приложение. При предаване на уреда на трети лица предайте им и цялата му документация.

Обхват на доставката

- Защитно капаче/приставка за тридневна брада (A)
- Електрическа самобръсначка (B)
- Захранващо устройство (C) със свързващ кабел и щепсел (D)
- Торбичка за съхранение (E)
- Четка за почистване (F)
- Ръководство за експлоатация

Проверете дали са налице всички части и дали по уреда няма повреди от транспортирането.

Не пускайте в експлоатация повреден уред!

При повреда, моля, обръщайте се към филиал на Kaufland.

Безопасност

Преди да използвате уреда за първи път, прочетете внимателно следните указания за безопасност.

За безопасна употреба следвайте указанията за безопасност по-долу.

Употреба по предназначение

- Електрическата самобръсначката е предназначена само за мокро и сухо бръснене на лицето, както и за подстригване на брада. Уредът не трябва да се използва за подстригване или бръснене на изкуствена коса или животинска козина.
- Не използвайте уреда на открито.
- Уредът е предназначен само за домашна употреба. Той не е предвиден за промишлено приложение.
- Използвайте уреда само за описаното приложение и с оригиналните принадлежности. Всяка друга употреба или изменение се смятат за несъответстващи на предназначението. Не се поема отговорност за щети, причинени от употреба, несъответстваща на предназначението, или неправилно обслужване.

Безопасност на деца и хора



Предупреждение!

За децата има опасност от задушаване при игра с опаковката!
Непременно дръжте опаковката далече от деца.

- Деца на възраст над 8 години, както и възрастни хора с намалени физически, сензорни или ментални способности или с недостатъчно опит и познания могат да използват уреда само под наблюдение или след като са инструктирани относно безопасната му работа и са разбрали произтичащите опасности.
- Деца не трябва да играят с уреда.
- Почистването и обслужването не следва да се извършват от деца, освен ако те не са под контрола на възрастни.
- Деца под 8 години да се държат далече от уреда и захранващия кабел.

Общи инструкции за безопасност

- Уредът не трябва да се зарежда или използва, когато захранващото устройство, свързващият кабел или уредът са повредени или дефектни.
- Уредът работи с безопасно свръхниско напрежение (SELV) съгласно данните на фабричната табелка на захранващото устройство. Използвайте уреда само с доставеното захранващо устройство.
- Свържете уреда към електрозахранване, чиито напрежение и честота съвпадат с данните от фабричната табелка на захранващото устройство!
- Свържете уреда само към обезопасен контакт, който не е повреден и е инсталиран в съответствие с изискванията.
- Поставете уреда винаги върху равна повърхност, така че да не може да падне на пода или във вода.
- За да се избегне порязване, не използвайте уреда без режеща глава или когато режещата глава е повредена.
- Когато не използвате уреда, когато го почиствате или зареждате, изключвайте го и изваждайте щепсела на захранващото устройство от контакта.
- Този уред не трябва да се използва в близост до вани, душ-кабини, умивалници или други съдове, които съдържат вода или други течности, когато е включено захранващото устройство.
- Не работете с уреда с мокри ръце, когато е включено захранващото устройство.

- **ВНИМАНИЕ!** Преди почистване на уреда под течаща вода винаги изключвайте захранващото устройство от контакта и щепсела от уреда.
- Не потапяйте във вода или други течности уреда, захранващото устройство и свързващия кабел.
- Спазвайте инструкциите в раздел „Почистване и поддръжка“.

Преди първото пускане в експлоатация

- Преди първата употреба отстранете всички опаковъчни материали от уреда.
- Измийте внимателно уреда преди първата употреба (вж. раздел „Почистване и поддръжка“).

Зареждане на акумулаторната батерия (фиг. 1)

Внимание!

- Не излагайте уреда на директна слънчева светлина или на нагриване. Температурата на околната среда трябва да бъде в интервала от 5 до 35 °C.
- Зареждайте уреда само с доставеното захранващо устройство.

Когато на дисплея символът „щепсел“ мига в червено , трябва да се зареди акумулаторната батерия.

- Уверете се, че уредът е изключен.
- Включете захранващото устройство в безопасен контакт, който е инсталиран в съответствие с изискванията.
- Включете щепсела долу в уреда.
 - На дисплея се появява символът „щепсел“ . Той показва, че акумулаторната батерия се зарежда.
- Поставете уреда винаги върху равна повърхност, така че да не може да падне.

- Акумулаторната батерия е напълно заредена след максимално време за зареждане от приблизително 8 часа. Символът „батерия“  мига в бяло на дисплея.
- Напълно заредената акумулаторна батерия позволява независима от мрежовото захранване работа в продължение на приблизително 60 минути.
- След приключване на зареждането извадете щепсела на уреда и изключете захранващото устройство от контакта.

Бръснене и подстригване



Внимание!

- Уредът не трябва да бъде използван при:
- кожни рани
 - възпалена кожа
 - слънчево изгаряне
 - пъпки и мехури

Внимание!

Не пускайте в експлоатация уреда, ако е повредено бръснешното фолио! При промяна в начина на бръснене през първите 2 - 4 седмици може да се получи временно зачервяване или раздразняване на кожата, тъй като кожата трябва да свикне с новото третиране.

Уредът може да се използва по всяко време чрез захранване от мрежата, не-

зависимо от капацитета на акумулаторната батерия. Уредът е подходящ както за сухо, така и за мокро бръснене.

Внимание!

- Уредът не е водонепромокаем! При мокрото бръснене уредът може да се използва само със захранване от батерията и не трябва да се използва под душа или във ваната.
- Не използвайте гел, нито крем за бръснене, тъй като бръснещото фолио и бръснещите ножчета могат да се слепнат.

Съвети за бръсненето

- При сухото бръснене се препоръчва лицето да се измие едва след бръсненето.
- За мокро бръснене навлажнете лицето и нанесете тънък слой пяна за бръснене.

Включване на уреда (фиг. 2)

Указание:

След употреба почистете уреда (вж. раздел „Почистване и поддръжка“).

- Включете уреда чрез кратко натискане на превключвателя ВКЛ./ИЗКЛ.
 - На дисплея се появява символът „батерия“ .
 - При употреба в електрическата мрежа на дисплея не се показва нищо.

Бръснене

- При необходимост свалете от режещата глава защитната капачка/приставката за тридневна брада.
- Включете уреда с помощта на бутона ВКЛ./ИЗКЛ.

- Опънете със свободната си ръка кожата от участъка, който трябва да се обръсне, и дръжте уреда под прав ъгъл спрямо кожната повърхност.
- Бръснете срещу посоката на растеж на брадата.
- При необходимост използвайте прецизния тример, вж. раздел „Използване на прецизния тример“.
- Изключете уреда след употребата му чрез кратко натискане на превключвателя ВКЛ./ИЗКЛ.

Използване на прецизния тример (фиг. 3)

Прецизният тример на задната страна на уреда позволява скъсяване например на мустаци.

- Плъзнете прецизния тример докрай нагоре, докато се фиксира.
- Включете уреда с помощта на бутона ВКЛ./ИЗКЛ.
- Преминете внимателно с прецизния тример по края на космите, които трябва да бъдат подстригани и ги изрежете в желаната форма.
- Изключете уреда след употребата му чрез кратко натискане на превключвателя ВКЛ./ИЗКЛ.

Бръснене на тридневна брада (фиг. 4)

С приставката за тридневна брада можете да подстрижете брадата си на дължина 3 mm.

- Поставете приставката върху режещата глава, така че тя да се закрепи здраво върху нея.
- Следвайте описанието в раздел „Бръснене“.

Блокировка срещу включване

Блокировката срещу включване предотвратява неволно включване на уреда.

- За да активирате блокировката срещу включване, натиснете за 4 секунди превключвателя ВКЛ./ИЗКЛ.
 - На дисплея в продължение на няколко секунди мига белият символ „батерия“ . След това дисплеят изгасва.
- За да деактивирате отново блокировката срещу включване, натиснете за 4 секунди превключвателя ВКЛ./ИЗКЛ.
 - Уредът се включва.

Указание:

Блокировката срещу включване се деактивира също така, когато свържете уреда с електрическата мрежа.

Почистване и поддръжка

Уредът трябва да се почиства след всяка употреба.



Символът върху уреда показва, че някои негови части могат да бъдат почиствани под течаща вода.



Предупреждение!

При влага има опасност от токов удар! Уредът, захранващото устройство или свързващият кабел да не се потапят във вода или други течности и да не се почистват под течаща вода.

Внимание!

- Преди да измиете режещите ножчета и режещата глава под течаща вода, винаги изключвайте уреда и изваждайте щепсела от контакта на електрическата мрежа.

- Не използвайте абразивни гъби, нито абразивни почистващи препарати, за да не повредите повърхността на уреда.

Преди първата употреба

Преди първото пускане в действие уредът трябва основно да се почисти, за да се отстранят евентуални остатъци от производството.

Почистване на уреда

- Преди почистването изключете уреда и извадете щепсела от контакта на електрическата мрежа.
- Почиствайте уреда само с леко влажна кърпа и след това внимателно го подсушете.

Почистване на принадлежностите (фиг. 5)

- Преди всяко почистване изключвайте уреда и изваждайте щепсела от контакта на електрическата мрежа.
- При необходимост свалете приставката за тридневна брада.
- Дръжте уреда над умивалник, в който да попадне прахът от бръсненето.
- Натиснете отстрани и двата бутона за деблокиране и свалете режещата глава заедно с държача.
- При необходимост използвайте четката за почистване.

а) след сухо бръснене

- Леко изступайте режещата глава и евентуално приставката за тридневна брада над умивалника.
- Включете електрическата самобръсначката за около 5-10 секунди, за да отделите праха от бръсненето от режещите ножчета.

- Поставете режещата глава заедно с държача върху самобръсначката така, че да се чуе прищракване при фиксирането ѝ.

Указание:

При необходимост след сухо бръснене режещите ножчета, режещата глава и приставката за тридневна брада могат да бъдат почистени и под течаща вода. За това вж. раздел „б) след мокро бръснене“.

б) след мокро бръснене (фиг. 6)

- Изплакнете режещата глава, режещите ножчета, горната част на електрическата самобръсначка, и при необходимост, приставката за тридневна брада внимателно с топла, течаща вода.
- Включете електрическата самобръсначката за около 5 – 10 секунди, за да отделите водните капки от режещите ножчета.
- Подсушете внимателно с неотделяща власинки кърпа или хартиена кърпа режещата глава, приставката за тридневна брада и горната част на електрическата самобръсначката. Не натискайте бръснещото фолио.
- Поставете режещата глава заедно с държача върху самобръсначката така, че да се чуе прищракване при фиксирането ѝ.

Поддържане на бръснещите фолиа

В зависимост от честотата на употреба на уреда поддържайте бръснещите фолиа приблизително на всеки 2 месеца с масло.

- С върха на пръстите разнесете една капка незасъхващо фино масло за домакински цели по бръснещите фолиа.

- Отстранете излишното масло чрез внимателно попиване с неотделяща власинки кърпа или с хартиена кърпа. Не упражнявайте натиск.

Съхранение

- Преди съхранението поставете защитната капачка на уреда.
- Съхранявайте уреда на сухо място.
- За по-продължително съхранение или при транспортиране използвайте торбичката от комплекта.

Указание:

Торбичката за съхранение е предназначена само за уреда, но не и за принадлежностите.

Резервни части (фиг. 7 + 8)

Следните резервни части могат да се получат:

Комплект, състоящ се от

- режеща глава (тройна режеща система с интегриран тример за дълга коса) (G)
- 2 режещи ножчета (H)

При ежедневна употреба на уреда режещата глава и режещите ножчета трябва да се сменят най-малко на 12 месеца.

Смяна на резервни части

- Свалете режещата глава така, както е описано в раздел „Почистване на уреда“.
- Натиснете двата странични заключващи елемента от държача на режещата глава и отстранете режещата глава от него.
- След това внимателно изтеглете нагоре едно след друго режещите ножчета от държачите им.

- Поставете новите режещи ножчета в държачите. Режещите ножчета трябва да се сменят винаги по двойки.
- Поставете новата режеща глава в държача за режеща глава.
- Поставете режещата глава заедно с държача върху самобръсначката така, че да се чуе прищракване при фиксирането ѝ.

Отстраняване на отпадъците

Изхвърляне на опаковката

Опаковката на продукта е от рециклиращи се материали. Отстранявайте материалите на опаковката в съответствие с обозначението им на обществените места за събиране на отпадъци, респ. според изискванията във Вашата страна.

Отстраняване на непотребния уред

 Ако не искате повече да използвате уреда, предайте го безплатно в пункта за събиране на стари електроуреди. В никакъв случай старите електроуреди не трябва да се изхвърлят в контейнера за общи отпадъци (вж. символа).

Изхвърляне на акумулаторната батерия

 Акумулаторните и обикновените батерии не могат да се изхвърлят заедно с битовите отпадъци (вж. символа). Като потребител Вие по закон сте задължени да предавате акумулаторните и обикновените батерии в обществените пунктове за събиране или

в търговската мрежа. Затова предавайте целия електрически уред (заедно с акумулаторната батерия) и то само в разрешено състояние в пункт за събиране.

Други указания за отстраняване

Предайте стария електроуред така, че да не бъде нарушена възможността за неговата повторна употреба или преработване.

Старите електроуреди могат да съдържат вредни вещества. При неправилна употреба или повреждане на уреда може впоследствие да възникнат щети за здравето или замърсяване на водите и почвите.

Технически данни

Електрическа самобръсначка	
Модел	BT-A201
Вход	5 V --- 800 mA
Мощност	4 W
Шум	ок. 59 dB(A)
Размери на уреда Височина x ширина x дълбочина	ок. 155 x 64 x 44 mm
Акумулаторна батерия	1 x 3,7V 14430 Li-Ion 500 mAh
Време за зареждане	ок. 8 h
Продължителност на работа	ок. 60 min
Тип/клас на защита	IPX6 / III
Температура на околната среда	+5 °C до +35 °C

Захранващо устройство

Вход	100-240 V ~ 50/60 Hz макс. 0,2 A
Изход	5 V --- 800 mA
Дължина на захранващия кабел	ок. 180 cm
Тип/клас на защита	IP44 / II
Условия на околната среда	разрешен само за за- творени помещения

Указание:

Възможни са технически или оптични изменения.

**Гаранция**

Kaufland Ви дава гаранция от 3 години от датата на покупката.

Гаранцията не се отнася за щети, причинени от неспазване на инструкцията за употреба, злоупотреба и неправилно боравене, собственооръчни ремонти или недостатъчно обслужване и грижи.

Резервните части не са обект на гаранцията, тъй като те подлежат на свързани с употребата износване и изконсумиране.





D

Haben Sie Fragen zur Bedienung des Gerätes?

Schnelle und kompetente Hilfe erhalten Sie über unsere kostenlose Service-Hotline:

☎ 08 00 / 1 52 83 52

(Kostenfrei aus dem deutschen Fest- und Mobilfunknetz)

E-Mail: service@kaufland.de

www.kaufland.de

CZ

Máte dotazy týkající se obsluhy zařízení?

Rychlou a kompetentní pomoc získáte na naší bezplatné servisní lince:

☎ 800 165 894

(Bezplatné volání z pevné i mobilní sítě v rámci České republiky.)

E-mail: service@kaufland.cz

www.kaufland.cz

HR

Imate li pitanja vezano uz uređaj?

Za brzu i stručnu pomoć nazovite našu službu za korisnike na besplatan broj:

☎ 0800 223 223

(Poziv na broj se ne naplaćuje.)

E-pošta: service@kaufland.hr

www.kaufland.hr

PL

Czy masz pytania dot. działania tego urządzenia?

Szybką i fachową pomoc otrzymasz dzwoniąc na naszą bezpłatną infolinię:

☎ 800 300 062 (Bezpłatna infolinia)

e-mail: service@kaufland.pl

www.kaufland.pl

RO MD

Aveți întrebări cu privire la utilizarea aparatului?

Vă stăm la dispoziție prin asistența rapidă și competentă disponibilă gratuit prin hotline-ul nostru:

☎ 0800 080 888

(Număr apelabil gratuit din rețelele: Orange, Vodafone, Telekom, Uqc România și RCS&RDS)

e-mail: service@kaufland.ro

www.kaufland.ro

SK

Máte otázky týkajúce sa obsluhy zariadení?

Rýchlu a kompetentnú pomoc získate na našom bezplatnom servisnom linku:

☎ 0800/152 835

(Bezplatne z pevnej telefonnej linky a mobilu.)

E-mail: service@kaufland.sk

www.kaufland.sk

BG

Имате ли въпроси относно използването на уреда?

Бърза и компетентна помощ можете да получите по нашата безплатна сервисна гореща линия:

☎ 0800 12 220

(Обадете ни се безплатно от цялата страна.)

Имейл: service@kaufland.bg

www.kaufland.bg

- D** Die aktuelle Bedienungsanleitung finden Sie auch unter: www.kaufland.de
- CZ** Aktuální návod k použití je možné nalézt také na adrese: www.kaufland.cz
- HR** Upute za uporabu možete potražiti i na adresi: www.kaufland.hr
- PL** Aktualną instrukcję obsługi można znaleźć również na stronie: www.kaufland.pl
- RO** **MD** Din acest moment puteți găsi instrucțiunile de utilizare și pe: www.kaufland.ro
- SK** Aktuálny návod na obsluhu je možné nájsť aj na adrese: www.kaufland.sk
- BG** Актуалното ръководство за употреба можете да намерите също на:
www.kaufland.bg

Hersteller / Výrobce / Proizvođač / Producent /
Producător / Výrobca / Производител:

Kaufland Warenhandel GmbH & Co. KG,
Rötelstr. 35, 74172 Neckarsulm,
Deutschland, Německo, Njemačka, Niemcy,
Germania, Nemecko, Германия

Distribuitor / Importator MD: Kaufland SRL,
Str. Sfatul Țării, nr. 29, Chișinău, MD-2012,
Republica Moldova

Дистрибутор: Кауфланд България ЕООД
енд Ко КД, ул. Скопие 1А, 1233 София

Ursprungsland: China / Země původu: Čína /
Zemlja podrijetla: Kina / Wyprodukowano
w Chinach / Țara de origine: China / Krajina
pôvodu: Čína / Страна на произход: Китай

BT-A201

640 / 1010054 / 3565072