



HAARTROCKNER HAIR DRYER

2200 W

- (D) Bedienungsanleitung
- (CZ) Návod k obsluze
- (HR) Upute za uporabu
- (PL) Instrukcja obsługi
- (RO) Instrucțiuni de folosire
- (SK) Návod na obsluhu
- (BG) Инструкция за употреба



HAARTROCKNER | VYSOUŠEČ VLASŮ | SUŠILO ZA
KOSU | SUSZARKA DO WŁOSÓW | USCĂTOR DE PĂR
SUȘIČ VLASOV | СЕШОАР



- D** Klappen Sie vor dem Lesen die Seite mit den Abbildungen aus und machen Sie sich anschließend mit allen Funktionen des Gerätes vertraut.
-
- CZ** Před čtením si otevřete stranu s obrázky a potom se seznamte se všemi funkcemi přístroje.
-
- HR** Prije nego što pročitate tekst, otvorite stranicu sa slikama i upoznajte se na osnovu toga sa svim funkcijama uređaja.
-
- PL** Przed przeczytaniem proszę rozłożyć stronę z ilustracjami, a następnie proszę zapoznać się z wszystkimi funkcjami urządzenia.
-
- RO** Înainte de a citi instrucțiunile, priviți imaginile și familiarizați-vă cu toate funcțiile aparatului.
-
- SK** Pred čítaním si odklopte stranu s obrázkami a potom sa oboznámte so všetkými funkciami prístroja.
-
- BG** Преди да прочетете отворете страницата с фигурите и след това се запознайте с всички функции на уреда.

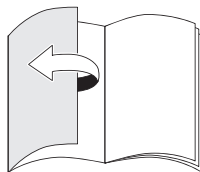
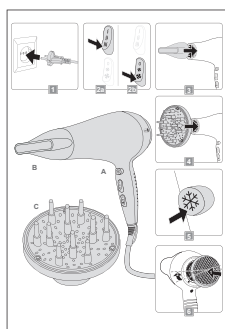

D	Bedienungs- und Sicherheitshinweise	4
CZ	Pokyny pro obsluhu a bezpečnostní pokyny	10
HR	Upute za uporabu i za Vašu sigurnost	15
PL	Wskazówki dotyczące obsługi i bezpieczeństwa	20
RO	Instrucțiuni de utilizare și de siguranță	26
SK	Pokyny pre obsluhu a bezpečnostné pokyny	32
BG	Инструкции за употреба и безопасност	38

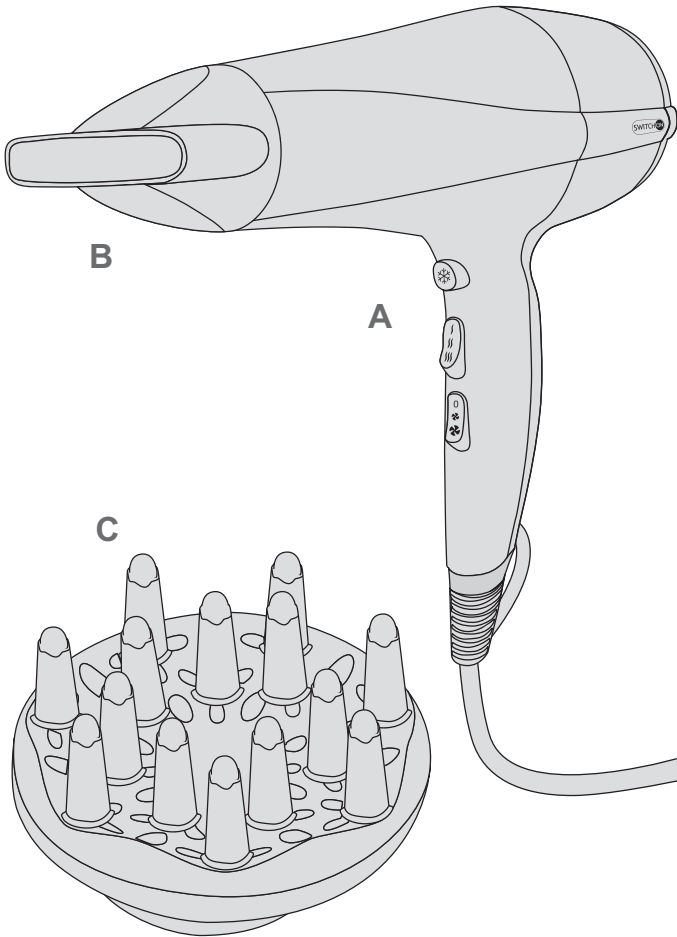
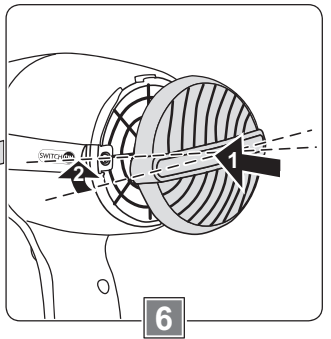
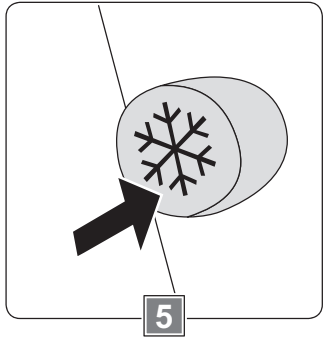
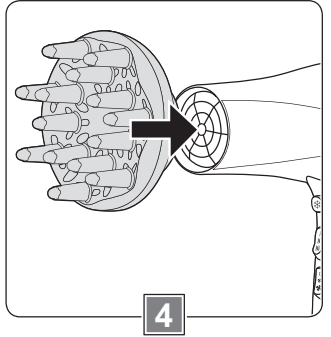
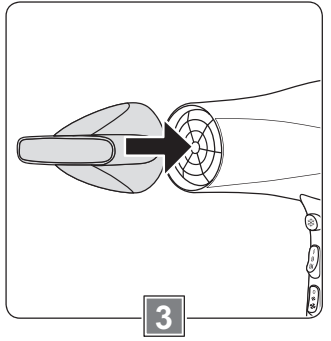
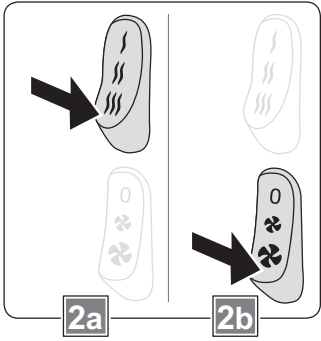
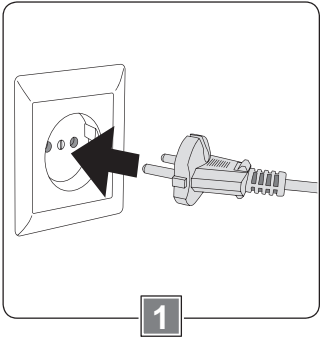

Sehr geehrte Kundin, sehr geehrter Kunde!

Wir beglückwünschen Sie zum Kauf Ihres neuen Gerätes. Sie haben sich für ein Produkt mit hervorragendem Preis-/Leistungsverhältnis entschieden, das Ihnen viel Freude bereiten wird.

Machen Sie sich vor der Benutzung des Gerätes mit allen Bedienungs- und Sicherheitshinweisen vertraut.

Benutzen Sie das Gerät nur wie beschrieben und für die angegebenen Einsatzbereiche. Händigen Sie alle Unterlagen bei Weitergabe des Gerätes an Dritte mit aus.

Sicherheit

Lesen Sie die folgenden Sicherheitshinweise sorgfältig, bevor Sie das Gerät zum ersten Mal verwenden.

Für einen sicheren Gebrauch, befolgen Sie alle nachfolgenden Sicherheitshinweise.

Bestimmungsgemäße Verwendung

- Das Gerät ist ausschließlich zum Trocknen und Stylen von menschlichem Haupthaar bestimmt. Es darf nicht zum Trocknen von Perücken und Toupets aus synthetischem Material, Kleidung, anderen Gegenständen oder Tierhaaren verwendet werden.
- Verwenden Sie das Gerät nicht im Freien.
- Das Gerät ist nur für den Einsatz in privaten Haushalten bestimmt. Es ist nicht für den gewerblichen Gebrauch vorgesehen.
- Benutzen Sie das Gerät nur für den beschriebenen Anwendungsbereich und mit dem originalen Zubehör. Jede andere Verwendung oder Veränderung des Gerätes gilt als nicht bestimmungsgemäß. Für aus bestimmungswidriger Verwendung oder falscher Bedienung entstandene Schäden wird keine Haftung übernommen.

Lieferumfang

- Haartrockner mit abnehmbarem Luftfilter (A)
- Stylingdüse (B)
- Diffusor (C)
- Bedienungsanleitung

Kontrollieren Sie, ob alle Teile vorhanden sind und überprüfen Sie das Gerät auf Transportschäden.

Nehmen Sie ein beschädigtes Gerät nicht in Betrieb!

Im Schadensfall wenden Sie sich bitte an eine Kaufland-Filiale.

Sicherheit von Kindern und Personen



Warnung!

Erstickungsgefahr für Kinder beim Spielen mit Verpackungsmaterial!
Verpackungsmaterial unbedingt von Kindern fernhalten.

- Dieses Gerät können Kinder im Alter ab 8 Jahren sowie Personen mit verminderten physischen, sensorischen oder mentalen Fähigkeiten oder Mangel an Erfahrung und Wissen benutzen, wenn sie beaufsichtigt werden oder bezüglich des sicheren Gebrauchs des Gerätes unterwiesen wurden und die daraus resultierenden Gefahren verstanden haben.
- Kinder sollen nicht mit dem Gerät spielen.
- Reinigung und Benutzerwartung dürfen nicht von Kindern durchgeführt werden, es sei denn, sie werden beaufsichtigt.
- Kinder jünger als 8 Jahre sind vom Gerät und der Anschlussleitung fernzuhalten.

Allgemeine Sicherheit



Warnung!

Dieses Gerät nicht in der Nähe von Badewannen, Duschwannen, Waschbecken oder anderen Behältern verwenden, die Wasser oder andere Flüssigkeiten enthalten.

- Das Gerät darf nicht verwendet werden, wenn Netzkabel oder Gehäuse beschädigt sind.
- Ist das Netzkabel beschädigt, darf es nur durch eine autorisierte Reparaturdienststelle ersetzt werden, um Gefährdungen zu vermeiden.
- Während des Betriebes erhitzt sich das Gerät und das Zubehör. Benutzen Sie nur die vorgesehenen Griffe und Schalter.
- Wenn das Gerät in einem Badezimmer verwendet wird, ist nach Gebrauch der Stecker zu ziehen, da die Nähe von Wasser eine Gefahr darstellt, auch wenn das Gerät ausgeschaltet ist.
- Als zusätzlicher Schutz wird die Installation einer Fehlerstrom-Schutzeinrichtung (FI/RCD) mit einem Bemessungsauslösestrom von nicht mehr als 30 mA im Badezimmer-Stromkreis empfohlen. Fragen Sie Ihren Installateur um Rat.
- Tauchen Sie das Gerät nicht in Wasser oder in andere Flüssigkeiten und reinigen Sie es nicht unter fließendem Wasser.
- Beachten Sie den Abschnitt „Reinigen und Pflegen“.

Sicherheit beim Anschließen

- Schließen Sie das Gerät nur an eine Stromversorgung an, deren Spannung und Frequenz mit den Angaben auf dem Typenschild übereinstimmen! Das Typenschild befindet sich an der Unterseite des Gerätes.
- Schließen Sie das Gerät nur an eine unbeschädigte, vorschriftsmäßig installierte Schutzkontaktsteckdose an.

Sicherheit während des Betriebes

- Benutzen Sie das Gerät niemals, wenn Ihre Hände oder das Gerät nass sind oder Sie sich auf feuchtem Boden befinden.
- Schalten Sie das Gerät niemals mit nassen Händen ein.
- Gebläse- und Ansaugöffnung des Geräts dürfen nie abgedeckt werden.
- Lassen Sie das Gerät nie unbeaufsichtigt, solange es betriebsbereit ist.
- Das Netzkabel darf mit den heißen Teilen des Gerätes nicht in Kontakt kommen.
- Ziehen Sie nach jedem Gebrauch den Netzstecker.

Sicherheit bei der Reinigung

- Schalten Sie das Gerät vor jeder Reinigung aus und trennen es vom Stromnetz.
- Lassen Sie das Gerät vor Reinigung oder Aufbewahrung abkühlen.

Vor der ersten Inbetriebnahme

Reinigung vor der ersten Nutzung

- Reinigen Sie das Gerät vor der ersten Benutzung sorgfältig (siehe dazu Abschnitt „Reinigen und Pflegen“).

Haare trocknen und stylen

Netzstecker einstecken (Bild)



Warnung!



Dieses Gerät nicht in der Nähe von Badewannen, Duschwannen, Waschbecken oder anderen Behältern verwenden, die Wasser oder andere Flüssigkeiten enthalten.

- Stecken Sie den Netzstecker in eine unbeschädigte, vorschriftsmäßig installierte Schutzkontaktsteckdose.

Temperatur- und Gebläsestufen einstellen (Bild +)

Das Gerät ist mit einer Ionen-Funktion ausgestattet, die beim Einschalten automatisch aktiviert wird. Sie verhindert, dass die Haare sich statisch aufladen und abstehen. Das Haar ist dadurch besser kämmbar und leichter zu stylen.

Über zwei Kippschalter am Gerät können Sie die verschiedenen Temperatur- und Gebläsestufen für Sie passend einstellen.

- Stellen Sie zuerst den oberen Kippschalter am Gerät auf die passende Temperaturstufe:
 - } = niedrige Temperatur
 - }} = mittlere Temperatur
 - }}} = hohe Temperatur
- Anschließend stellen Sie am unteren Kippschalter die passende Gebläsestärke ein und schalten dadurch das Gerät ein:
 - 0 = Gerät ausgeschaltet
 -  = leichter Luftstrom
 -  = kräftiger Luftstrom

Die verschiedenen Temperatur- und Gebläsestufen lassen sich (nach Belieben) miteinander kombinieren. Für die Einstellung können Sie sich an den folgenden Anwendungsbeispielen orientieren:

- Schonendes Trocknen: } / } + ☼
- Schnelles Trocknen:))) + ☼
- Styling:))) + ☼

Halten Sie beim Trocknen oder Stylen mindestens 15 cm Abstand zu Ihren Haaren.

Hinweis:

Während des Betriebes dürfen weder Handtücher noch Kleidungsstücke die Luftzufuhr des Gerätes einschränken. Dies kann zu einer Überhitzung des Gerätes führen. Bei Überhitzung schaltet sich das Gerät automatisch ab und lässt sich erst wieder einschalten, wenn es abgekühlt ist.

Stylingdüse verwenden (Bild 3)

- Wenn Sie den Luftstrom gezielt zum Stylen nutzen wollen, setzen Sie beim ausgeschalteten Gerät die Stylingdüse auf.
- Passen Sie danach Temperatur und Gebläsestärke über die zwei Kippschalter an.
- Sie können die Stylingdüse drehen, um den Luftstrom nach Bedarf zu ändern.
- Berühren Sie das Haar beim Stylen nicht mit der Düse.

Diffusor verwenden (Bild 4)

Der Diffusor empfiehlt sich unter anderem für das Trocken von lockigen Haaren. Sie können den Diffusor auch verwenden, um den Haaren mehr Volumen zu verleihen.

- Setzen Sie beim ausgeschalteten Gerät den Diffusor auf.
- Passen Sie danach Temperatur und Gebläsestärke über die zwei Kippschalter an.

- Um mehr Volumen an dem Haaransatz zu erhalten, führen Sie den Diffusor in leicht kreisenden Bewegungen über dem Kopf.
- Um Locken in Form zu bringen, heben Sie die Haare mit dem Diffusor an den Haarspitzen an und kneten Sie während des Trocknens Ihre Haare mit der freien Hand.

Achtung!

Achten Sie besonders bei langen Haaren darauf, dass diese während des Trocknens nicht in hintere Luftzufuhr eingesaugt werden.

Kaltluft-Taste ☼ (Bild 5)

- Um nach Trocknen und Stylen der Haare die Frisur mit Kaltluft zu festigen, drücken Sie bei eingeschaltetem Gerät zusätzlich die Kaltluft-Taste. Der Luftstrom wird unabhängig von der eingestellten Temperatur kühl. Sobald Sie die Kaltluft-Taste loslassen, stellt sich die zuvor gewählte Stufe wieder ein.

Gerät ausschalten

- Schalten Sie das Gerät aus, indem Sie den Kippschalter für die Luftstärke auf Position 0 stellen.
- Ziehen Sie den Netzstecker aus der Steckdose.

Reinigen und Pflegen



Warnung!

Stromschlaggefahr durch Nässe!
Das Gerät

- nicht in Wasser tauchen;
- nicht unter fließendes Wasser halten.

Achtung!

Verwenden Sie weder Scheuerschwämme noch scheuernde Reinigungsmittel, damit die Oberflächen des Gerätes und der Zubehörteile nicht beschädigt werden.

Vor dem ersten Gebrauch

Vor der ersten Inbetriebnahme muss das Gerät gründlich gereinigt werden, um mögliche produktionsbedingte Rückstände zu beseitigen.

Gerät reinigen

- Stellen Sie sicher, dass der Netzstecker aus der Steckdose gezogen ist.
- Lassen Sie das Gerät immer vollständig abkühlen, bevor Sie es reinigen.
- Reinigen Sie die Oberfläche des Gerätes mit einem leicht angefeuchteten Tuch und trocknen Sie es danach sorgfältig ab.

Luftfilter reinigen (Bild)

Haare und Fusseln am Luftfilter behindern die Luftzufuhr und das Gerät kann überhitzen. Reinigen Sie daher regelmäßig den Luftfilter.

- Drehen Sie den Luftfilter gegen den Uhrzeigersinn und nehmen ihn vom Gerät ab.
- Reinigen Sie den Luftfilter und das Gitter am Gerät mit einer weichen Bürste.
- Setzen Sie den Luftfilter so auf das Gerät, wie in der Abbildung dargestellt, und drehen ihn im Uhrzeigersinn fest.

Aufbewahrung

- Lassen Sie das Gerät immer vollständig abkühlen, bevor Sie es verstauen.
- Wickeln Sie das Kabel nicht zu straff um das Gerät, dies könnte langfristig zum Kabelbruch führen.

- Lagern Sie das Gerät an einem trockenen Ort.
- Um Ihr Gerät immer griffbereit zu haben, können Sie es mit der Schlaufe an z. B. einen Haken hängen.

Entsorgung

Verpackung entsorgen

Die Produktverpackung besteht aus recyclingfähigen Materialien. Entsorgen Sie die Verpackungsmaterialien entsprechend ihrer Kennzeichnung bei den öffentlichen Sammelstellen bzw. gemäß den landesspezifischen Vorgaben.

Altgerät entsorgen



Wenn Sie das Elektrogerät nicht mehr verwenden wollen, geben Sie es bei einer öffentlichen Sammelstelle für Elektroaltgeräte kostenlos ab. Elektroaltgeräte dürfen in keinem Fall in die Restabfalltonnen gegeben werden (siehe Symbol).

Weitere Entsorgungshinweise

Geben Sie das Elektroaltgerät so zurück, dass seine spätere Wiederverwendung oder Verwertung nicht beeinträchtigt wird. Elektroaltgeräte können Schadstoffe enthalten. Bei falschem Umgang oder Beschädigung des Gerätes können diese bei der späteren Verwertung des Gerätes zu Gesundheitsschäden oder Gewässer- und Bodenverunreinigungen führen.

Technische Daten

Modell	HD-B201
Spannung	220-240 V ~
Frequenz	50/60 Hz
Leistung	2200 W
Geräteabmes- sung:	(Höhe x Breite x Tiefe) ca. 275 x 214 x 88 mm
Geräusch	79 dB(A)
Länge des Netzkabels	ca. 180 cm

Hinweis:

Technische und optische Änderungen sind möglich.



Garantie

Kaufland gewährt Ihnen ab dem Kaufdatum eine Garantie von 3 Jahren.

Von der Garantie ausgenommen sind Schäden, die auf Nichtbeachtung der Bedienungsanleitung, missbräuchliche Verwendung, unsachgemäße Behandlung, eigenmächtige Reparaturen oder unzureichende Wartung und Pflege zurückzuführen sind.

Vážená zákaznice, vážený zákazníku!

Gratulujeme vám ke koupi nového přístroje. Rozhodli jste se pro produkt s vynikajícím poměrem ceny a výkonu, který vám bude přinášet mnoho radosti.

Před použitím přístroje se seznamte se všemi pokyny pro obsluhu a bezpečnostními pokyny.

Používejte přístroj jen popsáním způsobem a pro uvedené oblasti použití. Při předání přístroje další osobě jí také předejte všechny podklady.

Bezpečnost

Následující bezpečnostní pokyny si pečlivě přečtěte, než přístroj poprvé použijete. Aby přístroj mohl být bezpečně používán, je nutné dodržovat všechny následující bezpečnostní pokyny.

Použití v souladu s určením

- Přístroj je určen výlučně k vysoušení a stylingu lidských vlasů. Nesmí se používat k vysoušení paruk a tupé ze syntetického materiálu, oblečení, jiných předmětů nebo zvířecí srsti.
- Nepoužívejte přístroj venku.
- Přístroj je určen jen k použití v soukromých domácnostech. Není zamýšlen ke komerčnímu použití.
- Používejte přístroj jen pro popsanou oblast použití a s originálním příslušenstvím. Každé jiné použití nebo změna přístroje je považována za použití v rozporu s určením. Za škody vzniklé následkem použití v rozporu s určením nebo špatné obsluhy nebude převzato ručení.

Bezpečnost dětí a osob



Varování!

Pro děti nebezpečí zadušení při hře s balicím materiálem! Balicí materiál bezpodmínečně ukládejte mimo dosah dětí.

Rozsah dodávky

- Vysoušeč vlasů s odnímatelným vzduchovým filtrem (A)
- Koncentrátor (B)
- Difuzér (C)
- Návod k obsluze

Zkontrolujte, zda jsou přítomny všechny díly a přístroj nebyl během přepravy poškozen. Poškozený přístroj neuvádějte do provozu! V případě poškození se prosím obraťte na některou pobočku společnosti Kaufland.

- Tento přístroj mohou používat děti ve věku od 8 let a osoby se sníženými fyzickými, sensorickými nebo mentálními schopnostmi nebo nedostatečnými zkušenostmi a vědomostmi, když tak činí pod dohledem nebo byly zaškoleny pro bezpečné používání přístroje a pochopily případné hrozící nebezpečí.
- Děti si s přístrojem nesmí hrát.
- Čištění a uživatelskou údržbu nesmí provádět děti, ledaže by byly pod dohledem.
- Přístroj a jeho síťový kabel musí být mimo dosah dětí mladších 8 let.

Všeobecná bezpečnost



Varování!

Tento přístroj nepoužívejte v blízkosti koupacích van, sprchových van, umyvadel nebo jiných nádob, které obsahují vodu nebo jiné tekutiny.

- Přístroj se nesmí používat, pokud je síťový kabel nebo kryt poškozen.
- Jestliže je síťový kabel poškozen, smí jej vyměnit jen autorizovaný servis, aby nedošlo k ohrožení.
- Během provozu se přístroj a příslušenství zahřívá. Používejte jen určená držadla a spínače.
- Pokud je přístroj používán v koupelně, je nutné po použití vytáhnout zástrčku ze zásuvky, protože představuje v blízkosti vody nebezpečí, i když je vypnut.
- Jako dodatečnou ochranu doporučujeme v elektrické síti v koupelně instalaci proudového chrániče (FI/RCD) se jmenovitým vypínacím proudem ne vyšším než 30 mA. Požádejte vašeho elektrotechnika o radu.
- Přístroj nesmíte ponořit do vody nebo jiných kapalin a nečistěte jej pod tekoucí vodou.
- Dodržujte část „Čištění a ošetřování“.

Bezpečnost při připojení

- Připojte přístroj jen k elektrickému napájení, jehož napětí a frekvence se shoduje s údaji na typovém štítku! Typový štítek se nachází na spodní straně přístroje.
- Připojte přístroj jen do nepoškozené, podle předpisů instalované zásuvky s ochranným kontaktem.

Bezpečnost během provozu

- Nikdy nepoužívejte přístroj, když jsou vaše ruce nebo přístroj mokré nebo se nacházíte na vlhké podlaze.
- Nikdy nezapínejte přístroj mokřýma rukama.
- Ventilátor a nasávací otvor přístroje se nesmí zakrývat.

- Pokud je přístroj připraven k provozu, nikdy jej nenechávejte bez dozoru.
- Síťový kabel nesmí přijít do kontaktu s horkými díly přístroje.
- Po každém použití vytáhněte zástrčku ze zásuvky.

Bezpečnost při čištění

- Před každým čištěním přístroj vypněte a odpojte od elektrické sítě.
- Před čištěním nebo uložením nechejte přístroj zchladnout.

Před prvním uvedením do provozu

Čištění před prvním použitím

- Před prvním použitím přístroj pečlivě vyčistěte (viz k tomu část „Čištění a ošetřování“).

Vysoušení a styling vlasů

Zapojení síťové zástrčky (obrázek 1)



Varování!

Tento přístroj nepoužívejte v blízkosti koupacích van, sprchových van, umyvadel nebo jiných nádob, které obsahují vodu nebo jiné tekutiny.

- Zapojte elektrickou zástrčku do nepoškozené, podle předpisů instalované zásuvky s ochranným kontaktem.

Nastavení stupně teploty a ventilátoru (obrázek 2a + 2b)

Přístroj je vybaven iontovou funkcí, která se automaticky aktivuje při zapnutí. Zabraňuje tomu, že se vlasy nabijí statickou elektřinou a budou odstávat. Vlasy lze díky tomu lépe česat a snadněji stylovat.

Dvěma kolébkovými přepínači na přístroji lze nastavit různé vhodné stupně teploty a ventilátoru.

- Nastavte nejprve horní kolébkový přepínač na vhodnou teplotu:

⏏ = nízká teplota

⏏⏏ = střední teplota

⏏⏏⏏ = vysoká teplota

- Poté nastavte na spodním kolébkovém přepínači vhodný stupeň ventilátoru a zapněte tak přístroj:

0 = přístroj je vypnut

⚙ = slabší proud vzduchu

⚙⚙ = silnější proud vzduchu

Různé stupně teploty a ventilátoru lze vzájemně (libovolně) kombinovat. Pro správné nastavení se můžete inspirovat následujícími příklady použití:

- Šetrné vysoušení: ⏏ / ⏏⏏ + ⚙⚙

- Rychlé vysoušení: ⏏⏏⏏ + ⚙⚙

- Styling: ⏏⏏⏏ + ⚙

Při vysoušení nebo stylingu udržujte od vlasů vzdálenost minimálně 15 cm.

Upozornění:

Během provozu nesmí ani ručník, ani kus oděvu omezovat přívod vzduchu přístroje. To může vést k přehřátí přístroje. Při přehřátí se přístroj automaticky vypne a lze jej opět zapnout teprve tehdy, když vychladne.

Použití koncentrátoru (obrázek 3)

- Pokud chcete proud vzduchu cíleně využívat ke stylingu, instalujte při vypnutém přístroji koncentrátor.
- Poté upravte teplotu a sílu ventilátoru kolébkovými přepínači.
- Pro úpravu proudu vzduchu podle potřeby můžete koncentrátorem otáčet.

- Při stylingu se nedotýkejte koncentrátorem vlasů.

Použití difuzéru (obrázek 4)

Difuzér se doporučuje mimo jiné k vysoušení kadeřavých vlasů. Difuzér lze také použít ke zvýšení objemu vlasů.

- Nasad'te při vypnutém přístroji difuzér.
- Poté upravte teplotu a sílu ventilátoru kolébkovými přepínači.
- Pro získání většího objemu u kořínek vlasů pohybujte difuzérem lehkými krouživými pohyby nad hlavou.
- Pro formování kadeří nadzvedněte vlasy difuzérem za koncečky vlasů a probírejte během sušení vlasy volnou rukou.

Pozor!

Především u dlouhých vlasů dbejte na to, aby nebyly během sušení vtaženy do zadního otvoru přívodu vzduchu.

Tlačítko studeného vzduchu * (obrázek 5)

- Pro ustálení účesu po vysušení a stylingu studeným vzduchem stiskněte při zapnutém přístroji dodatečně ještě tlačítko studeného vzduchu. Proud vzduchu bude nezávisle na nastavené teplotě studený. Jakmile tlačítko studeného vzduchu pustíte, opět se nastaví předtím zvolený stupeň.

Vypnutí přístroje

- Přístroj vypněte přepnutím kolébkového přepínače do polohy 0.
- Vytáhněte síťovou zástrčku ze zásuvky.

Čištění a ošetřování



Varování!

Nebezpečí úrazu elektrickým proudem následkem vlhkosti! Přístroj není dovoleno

- nenamáčejte do vody;
- nedávejte pod tekoucí vodu.

Pozor!

Nepoužívejte abrazivní houby ani abrazivní čisticí prostředky, aby se nepoškodil povrch přístroje a dílů příslušenství.

Před prvním použitím

Před prvním uvedením do provozu je nutné přístroj důkladně vyčistit pro odstranění případných zbytků z výroby.

Čištění přístroje

- Ujistěte se, že je síťová zástrčka vytažena ze zásuvky.
- Před čištěním nechte přístroj vždy zcela vychladnout.
- Vyčistěte povrch přístroje jen mírně navlhčenou utěrkou a poté jej pečlivě vysušte.

Čištění vzduchového filtru

(obrázek 6)

Vlasy a vlákna na vzduchovém filtru zabraňují přívodu vzduchu a přístroj se může přehřát. Vzduchový filtr proto pravidelně čistěte.

- Otočte vzduchovým filtrem proti směru hodinových ručiček a sejměte jej z přístroje.
- Vyčistěte vzduchový filtr a mřížku přístroje měkkým kartáčem.
- Nasad'te vzduchový filtr na přístroj tak, jak je zobrazeno na obrázku, a utáhněte jej ve směru hodinových ručiček.

Skladování

- Před uložením nechte přístroj vždy úplně ochladit.
- Nenavíjejte kabel příliš silně kolem přístroje, to by mohlo z dlouhodobého hlediska vést k přerušení kabelu.
- Skladujte přístroj na suchém místě.
- Abyste měli přístroj neustále po ruce, lze jej pomocí poutka pověsit např. na věšák.

Likvidace

Likvidace obalu

Obal produktu sestává z recyklovatelných materiálů. Materiály obalu zlikvidujte podle jejich označení na veřejných sběrných místech, popř. podle předpisů dané země.

Likvidace vysloužilého přístroje

 Pokud již nebudete chtít elektrický přístroj používat, bezplatně jej odevzdejte na veřejném sběrném místě pro vysloužilé elektrospotřebiče. Vysloužilé elektrospotřebiče se v žádném případě nesmí dostat do popelnic pro zbytkový odpad (viz symbol).

Další pokyny k likvidaci

Odevzdejte vysloužilý elektrospotřebič v takovém stavu, aby bylo možné jej později použít znovu nebo recyklovat.

Vysloužilé elektrospotřebiče mohou obsahovat škodlivé látky. Při chybném zacházení s přístrojem nebo jeho poškození může při pozdější likvidaci přístroje dojít k poškození zdraví nebo znečištění vod a půdy.

Technické údaje

Model	HD-B201
Napětí	220-240 V ~
Frekvence	50/60 Hz
Výkon	2200 W
Rozměr přístroje	(výška x šířka x hloubka) cca 275 x 214 x 88 mm
Hluk	79 dB(A)
Délka síťového kabelu	cca 180 cm

Upozornění:

Jsou možné technické a optické změny.



Záruka

Kaufland vám poskytuje záruku 3 let od data zakoupení.

Záruka se nevztahuje na poškození, které je způsobeno nedodržením návodu k obsluze, použitím v rozporu s určením, neodborným zacházením, svévolnými opravami nebo nedostatečnou údržbou a ošetřováním.

Cijenjeni kupci,

Čestitamo vam na kupnji novog uređaja. Odlučili ste se za proizvod s izvrsnim omjerom cijene i kvalitete koji će vam donijeti puno užitka.

Prije uporabe ovog uređaja upoznajte se sa svim napomenama o njegovoj uporabi i sigurnosti.

Upotrebljavajte uređaj samo kako je to opisano i samo u navedenim područjima primjene. Pri prosljeđivanju uređaja predajte svu dokumentaciju trećim osobama.

Opseg isporuke

- Sušilo za kosu s odvojivim filterom zraka (A)
- Mlaznica za oblikovanje kose (B)
- Difuzor (C)
- Upute za uporabu

Provjerite jesu li isporučeni svi dijelovi i ima li na uređaju oštećenja tijekom transporta. Ne koristite oštećeni uređaj!

U slučaju štete obratite se podružnici Kauflanda.

Sigurnost

Pozorno pročitajte sljedeće sigurnosne napomene prije prve uporabe uređaja. Za sigurnu uporabu slijedite sve sigurnosne napomene navedene u nastavku.

Odgovarajuća uporaba

- Uređaj je namijenjen isključivo sušenju i oblikovanju ljudske kose. Ne smije se upotrebljavati za sušenje perika i tupea od sintetičkog materijala, odjeće, drugih predmeta ili životinjske dlake.
- Nikada ne upotrebljavajte uređaj na otvorenom.
- Uređaj je namijenjen isključivo uporabi u privatnim domaćinstvima. On nije predviđen za komercijalnu uporabu.
- Upotrebljavajte uređaj samo u opisanom području primjene i s originalnim priborom. Svaka druga uporaba ili izmjena uređaja smatra se neodgovarajućom. Ne preuzimamo odgovornost za štete nastale neodgovarajućom uporabom ili pogrešnom uporabom.

Sigurnost djece i osoba



Upozorenje!

Postoji opasnost od gušenja djece pri igranju ambalažnim materijalom! Držite ambalažni materijal izvan dohvata djece.

- Ovaj uređaj smiju upotrebljavati djeca od osam godina i osobe sa smanjenim fizičkim, osjetilnim ili mentalnim sposobnostima ili nedostatkom iskustva i zna-

nja ako su pod nadzorom druge osobe ili ako su u svrhu sigurne uporabe uređaja dobile odgovarajuću poduku te ako su shvatile moguće opasnosti.

- Djeca se ne smiju igrati s uređajem.
- Čišćenje i korisničko održavanje ne smiju obavljati djeca, osim ako su pod nadzorom druge osobe.
- Djecu mlađu od osam godina trebata držati izvan dohvata uređaja i priključnog kabela.

Opća sigurnost



Upozorenje!

Ovaj se uređaj ne smije upotrebljavati u blizini kada za kupanje, tuševa, umivaonika ili drugih spremnika koji sadržavaju vodu ili druge tekućine.

- Ne smijete upotrebljavati uređaj ako su priključni kabel ili kućište oštećeni.
- Ako je priključni kabel oštećen, smije ga zamijeniti samo ovlaštenu servis da se izbjegnu opasnosti.
- Uređaj i pribor zagrijavaju se za vrijeme rada. Upotrebljavajte samo predviđene ručke i prekidače.
- Ako se uređaj upotrebljava u kupaonici, nakon uporabe izvucite utikač zato što u blizini vode postoji opasnost čak i ako je uređaj isključen.
- Kao dodatnu zaštitu preporučujemo ugradnju zaštitne strujne sklopke (FI/RCD) s mjernom aktivacijskom strujom koja nije veća od 30 mA u strujnom krugu kupaonice. Zatražite savjet instalatera.
- Nikada ne uranjajte uređaj u vodu ili druge tekućine i ne čistite ga pod tekućom vodom.
- Pridržavajte se odlomka " Čišćenje i njega ".

Sigurnost pri priključivanju

- Priključite uređaj samo na strujno napajanje koje ima napon i frekvenciju koji se podudaraju s podacima na tipskoj pločici! Tipska pločica nalazi se na donjoj strani uređaja.
- Priključite uređaj samo na neoštećenu, propisno ugrađenu utičnicu sa zaštitnim uzemljenjem.

Sigurnost za vrijeme rada

- Nikada ne upotrebljavajte uređaj ako su vam ruke vlažne ili ako je uređaj vlažan ili ako se nalazite na vlažnom tlu.
- Nikada ne uključujte uređaj vlažnim rukama.
- Ne smijete prekriti otvor ventilatora i usisa na uređaju.
- Nikada ne ostavljajte uređaj bez nadzora tako dugo dok je spreman za rad.

- Priključni kabel ne smije doći u kontakt s vrućim dijelovima uređaja.
- Nakon svake uporabe izvucite priključni utikač.

Sigurnost pri čišćenju

- Prije svakog čišćenja isključite uređaj i odspojite ga sa strujne mreže.
- Ostavite uređaj da se ohladi prije čišćenja ili spremanja.

Prije prvog puštanja u rad

Čišćenje prije prve uporabe

- Očistite pažljivo uređaj prije prve uporabe (vidi odlomak "Čišćenje i njega").

Sušenje i oblikovanje kose

Stavljanje priključnog utikača (slika 1)



Upozorenje!

Ovaj se uređaj ne smije upotrebljavati u blizini kada za kupanje, tuševa-kada, umivaonika ili drugih spremnika koji sadržavaju vodu ili druge tekućine.

- Utaknite priključni utikač u neoštećenu, propisno ugrađenu utičnicu sa zaštitnim kontaktom.

Podešavanje stupnjeva temperature i jačine strujanja zraka (slika 2a + 2b)

Uređaj ima funkciju ionizacije koja se automatski aktivira pri uključivanju. Ona sprječava da kosa dobije statički elektricitet i da strši. Na taj se način kosa može bolje češljati i lakše oblikovati.

Pomoću dva prekidača na uređaju možete namjestiti različite stupnjeve temperature i ventilatora.

- Prvo namjestite gornji prekidač na uređaju na odgovarajući stupanj temperature:

⌋ = niska temperatura

⌋⌋ = srednja temperatura

⌋⌋⌋ = visoka temperatura

- Nakon toga na donjem prekidaču namjestite odgovarajuću jačinu ventilatora i na taj način uključite uređaj:

0 = uređaj isključen

⊗ = lakše strujanje zraka

⊗⊗ = snažno strujanje zraka

Možete međusobno (po želji) kombinirati različite stupnjeve temperature i ventilatora. Za namještanje pogledajte sljedeće primjere uporabe:

- Blago sušenje: ⌋ / ⌋⌋ + ⊗

- Brzo sušenje: ⌋⌋⌋ + ⊗

- Oblikovanje: ⌋⌋⌋ + ⊗

Pri sušenju ili oblikovanju držite razmak od najmanje 15 cm od kose.

Napomena:

Za vrijeme rada ručnici ili odjeća ne smiju sprječavati dovod zraka iz uređaja. To može izazvati pregrijavanje uređaja. Pri pregrijavanju se uređaj automatski isključuje i možete ga ponovno uključiti tek kada se ohladi.

Uporaba mlaznice za oblikovanje kose (slika 3)

- Ako želite ciljano upotrijebiti strujanje zraka za oblikovanje kose, postavite mlaznicu za oblikovanje kose na isključeni uređaj.

- Nakon toga namjestite temperaturu i jačinu ventilatora uz pomoć dva prekidača.
- Možete okretati mlaznicu za oblikovanje kose da po potrebi mijenjate strujanje zraka.
- Ne dodirujte kosu mlaznicom za vrijeme oblikovanja kose.

Uporaba difuzora (slika 4)

Preporučujemo difuzor između ostaloga za sušenje kovrčave kose. Možete upotrijebiti difuzor i da povećate volumen kose.

- Stavite difuzor na uređaj koji je isključen.
- Nakon toga namjestite temperaturu i jačinu ventilatora uz pomoć dva prekidača.
- Da povećate volumen na razdjeljku kose, difuzorom kružite laganim pokretima iznad glave.
- Da oblikujete kovrče, difuzorom podignite vrhove kose i za vrijeme sušenja slobodnom rukom gnječite kosu.

Pozor!

Pri tome posebno pazite da duga kosa za vrijeme sušenja ne bude usisana u stražnji dovod zraka.

Tipka za hladni zrak ❄️ (slika 5)

- Kako biste nakon sušenja i oblikovanja kose mogli učvrstiti frizuru hladnim zrakom, na isključenom uređaju dodatno pritisnite tipku za hladni zrak. Strujanje je zraka hladno neovisno o namještenoj temperaturi. Čim pustite tipku za hladni zrak, ponovno se namješta prethodno odabrani stupanj.

Isključivanje uređaja

- Isključite uređaj tako da postavite prekidač za jačinu zraka u položaj 0.
- Izvucite mrežni utikač iz utičnice.

Čišćenje i njega



Upozorenje!

Opasnost od strujnog udara zbog vlage! Uređaj

- nemojte uranjati u vodu
- nemojte držati pod tekućom vodom.

Pozor!

Ne upotrebljavajte abrazivne spužve ili abrazivna sredstva za čišćenje kako ne biste oštetili površine uređaja i dijelove pribora.

Prije prve uporabe

Prije prvog puštanja u rad morate temeljito očistiti uređaj da uklonite moguće ostatke nastale proizvodnjom.

Čišćenje uređaja

- Pobrinite se da priključni utikač bude izvucen iz utičnice.
- Uvijek ostavite uređaj da se potpuno ohladi prije nego što ga očistite.
- Čistite površinu uređaja samo blago navlaženom krpom i nakon toga ga pažljivo osušite.

Čišćenje filtera zraka (slika 6)

Kosa i dlačice na filteru za zrak sprječavaju dovod zraka i uređaj se može pregrijati. Stoga redovito čistite zračni filter.

- Okrećite zračni filter u smjeru suprotnom od kazaljke na satu i uklonite ga s uređaja.
- Mekom četkom očistite zračni filter i rešetku na uređaju.
- Postavite filter zraka na uređaj prema prikazu na slici i okrećite ga u smjeru kazaljke na satu dok se ne učvrsti.

Čuvanje

- Uvijek ostavite uređaj da se potpuno ohladi prije nego što ga spremite.
- Ne omatajte kabel prečvrsto oko uređaja zato što to može dugoročno izazvati napuknuće kabela.
- Čuvajte uređaj na suhom mjestu.
- Kako bi uređaj uvijek bio pri ruci, možete ga omčom objesiti npr. na kuku.

Zbrinjavanje

Zbrinjavanje pakiranja

Pakiranje proizvoda sastoji se od materijala koji se može reciklirati. Zbrinite materijale za pakiranje u skladu s oznakom na javnim sabirnim mjestima ili u skladu s lokalnim propisima.

Zbrinjavanje starog uređaja



Ako više ne želite upotrebljavati električni uređaj, besplatno ga odložite na javnom sabirnom mjestu za električne uređaje. Električni se uređaji nikako ne smiju odlagati u kante za preostali, obični otpad (vidi simbol).

Druge napomene o zbrinjavanju

Odložite električni uređaj tako da to ne utječe na njegovu kasniju ponovnu uporabu ili reciklažu.

Električni uređaji mogu sadržavati štetne tvari. Neodgovarajuća uporaba ili oštećenje uređaja u slučaju kasnije reciklaže uređaja mogu izazvati oštećenje zdravlja ili onečišćenje voda i tla.

Tehnički podaci

Model	HD-B201
Napon	220-240 V ~
Frekvencija	50/60 Hz
Snaga	2200 W
Dimenzije uređaja	(Visina x širina x dubina) ca. 275 x 214 x 88 mm
Buka	79 dB(A)
Duljina priključnog kabela	ca. 180 cm

Napomena:

Tehničke i optičke izmjene su moguće.



Jamstvo

Kaufland daje jamstvo od tri godine od datuma kupnje.

Jamstvo ne obuhvaća oštećenja zbog nepridržavanja uputa za uporabu, zlouporabe, nestručne uporabe, popravaka od strane korisnika ili nedostatnog održavanja i nedostatne njege.

Szanowni Klienci!

Gratulujemy zakupu nowego urządzenia. Zdecydowali się Państwo na zakup produktu o doskonałym stosunku ceny do jakości, który sprawi Państwu wiele radości.

Przed rozpoczęciem użytkowania urządzenia należy zapoznać się ze wszystkimi wskazówkami dotyczącymi obsługi oraz bezpieczeństwa.

Urządzenie należy użytkować wyłącznie w opisany sposób oraz wyłącznie w podanym zakresie zastosowań. W przypadku przekazania urządzenia osobom trzecim należy przekazać także całą dokumentację.

Zakres dostawy

- Suszarka do włosów ze zdejmowanym filtrem otworu wlotowego (A)
- Dysza do stylizacji (B)
- Dyfuzor (C)
- Instrukcja obsługi

Należy sprawdzić, czy wszystkie części zostały dostarczone oraz skontrolować urządzenie pod kątem uszkodzeń transportowych.

Nie używać uszkodzonego urządzenia!

W przypadku stwierdzenia szkód należy zwrócić się do filii Kaufland.

Bezpieczeństwo

Przed pierwszym użyciem urządzenia należy uważnie przeczytać poniższe wskazówki dotyczące bezpieczeństwa.

Aby zapewnić sobie bezpieczeństwo użytkowania, należy przestrzegać wszystkich poniższych wskazówek dotyczących bezpieczeństwa.

Zastosowanie zgodne z przeznaczeniem

- Urządzenie przeznaczone jest do suszenia i stylizacji ludzkich włosów na głowie. Nie może być stosowana do suszenia peruk i tupecików z syntetycznego materiału, odzieży, innych przedmiotów lub sierści zwierząt.
- Nie wolno użytkować urządzenia na zewnątrz.
- Urządzenie przeznaczone jest do użycia w prywatnych gospodarstwach domowych. Nie jest przeznaczone do użytku komercyjnego.
- Należy wykorzystywać urządzenie wyłącznie w określonym zakresie zastosowań i tylko z oryginalnym wyposażeniem. Każde inne zastosowanie lub zmiana w urządzeniu uważane jest za niezgodne z przeznaczeniem. Nie ponosimy odpowiedzialności za szkody wynikające z zastosowania niezgodnego z przeznaczeniem lub nieprawidłowej obsługi.

Bezpieczeństwo dzieci i osób dorosłych



Ostrzeżenie!

Niebezpieczeństwo uduszenia się dzieci w przypadku zabawy materiałami opakowaniowymi! Należy koniecznie trzymać materiały opakowaniowe poza zasięgiem dzieci.

- Urządzenie może być używane przez dzieci w wieku od 8 lat oraz osoby o ograniczonych zdolnościach fizycznych, sensorycznych czy mentalnych lub takie, którym brakuje wiedzy lub doświadczenia, tylko pod warunkiem, że będą nadzorowane, zostały pouczone na temat bezpiecznego użytkowania urządzenia oraz zrozumiały wynikające z tego zagrożenia.
- Nie dopuścić, by dzieci bawiły się urządzeniem.
- Prace związane z czyszczeniem i pielęgnacją urządzenia nie mogą być przeprowadzane przez dzieci, chyba że są one pod nadzorem osób dorosłych.
- Dzieci w wieku poniżej 8 lat nie powinny mieć dostępu do urządzenia oraz przewodu podłączeniowego.

Ogólne zasady bezpieczeństwa



Ostrzeżenie!

Nie używać niniejszego urządzenia w pobliżu wanien, pryszniców, umywalk lub innych zbiorników, w których znajduje się woda lub inna ciecz.

- Nie wolno używać produktu, gdy uszkodzone są przewód zasilania lub obudowa.
- Aby uniknąć zagrożeń, uszkodzony przewód zasilania może być wymieniany wyłącznie przez autoryzowany serwis naprawczy.
- Podczas eksploatacji urządzenie oraz elementy wyposażenia nagrzewają się. Należy używać tylko przeznaczonych do tego uchwytów i przełączników.
- Jeżeli urządzenie używane jest w łazience, po użyciu należy wyciągnąć wtyczkę, ponieważ woda stanowi zagrożenie, nawet jeśli urządzenie jest wyłączone.
- Zaleca się zainstalowanie w obwodzie elektrycznym w łazience urządzenia różnicowo-prądowego (FI/RCD) z nominalnym prądem wyzwajającym o wartości maks. 30 mA jako dodatkowej ochrony. Należy skonsultować się z instalatorem.
- Nie należy zanurzać urządzenia w wodzie ani w innych cieczach, nie wolno czyścić go pod bieżącą wodą.
- Należy stosować się do wskazówek zawartych w rozdziale „Czyszczenie i pielęgnacja”.

Bezpieczeństwo podczas podłączania

- Należy podłączać urządzenie wyłącznie do zasilania, którego napięcie i częstotliwość są zgodne z danymi na tabliczce znamionowej! Tabliczka znamionowa znajduje się na spodzie urządzenia.
- Należy podłączyć urządzenie wyłącznie do nieuszkodzonego, prawidłowo zamontowanego gniazdka.

Bezpieczeństwo podczas użytkowania

- Nigdy nie używać urządzenia, mając mokre ręce lub stojąc na wilgotnej podłodze, lub gdy urządzenie jest mokre.
- Nigdy nie wyłączać urządzenia, mając mokre ręce.
- Nigdy nie zasłaniać otworu dmuchawy i otworu wlotowego.
- Gdy urządzenie jest gotowe do pracy, nie wolno pozostawiać go bez nadzoru.
- Przewód zasilania nie może stykać się z gorącymi częściami urządzenia.
- Po każdym użyciu należy odłączyć urządzenie od zasilania.

Bezpieczeństwo przy czyszczeniu

- Przed każdym czyszczeniem należy wyłączyć urządzenie i odłączyć od zasilania.
- Przed czyszczeniem urządzenia oraz odłożeniem go na miejsce, gdzie będzie przechowywane, należy odczekać, aż ostygnie.

Przed pierwszym uruchomieniem

Czyszczenie przed pierwszym użyciem

- Proszę dokładnie wyczyścić urządzenie przed pierwszym użyciem (patrz rozdział „Czyszczenie i pielęgnacja”).

Suszenie i stylizacja włosów

Proszę włączyć wtyczkę do gniazda wtykowego (rys. 1)



Ostrzeżenie!

Nie używać niniejszego urządzenia w pobliżu wanien, pryszniców, umywalk lub innych zbiorników, w których znajduje się woda lub inna ciecz.

- Należy podłączyć wtyczkę do nieuszkodzonego, prawidłowo zamontowanego gniazdka elektrycznego.







Ustawianie temperatury oraz stopnia dmuchawy (rys. 2a + 2b)

Urządzenie wyposażone jest w funkcję jonizacji, która aktywowana jest automatycznie w momencie włączenia urządzenia. Zapobiega ona elektryzowaniu i puszeniu się włosów. Dzięki temu włosy są łatwiejsze w czesaniu i stylizacji.

Za pomocą dwóch przełączników na urządzeniu można odpowiednio ustawiać różne stopnie temperatury oraz dmuchawy.

- Najpierw ustawić górny przełącznik na urządzeniu na odpowiedni stopień temperatury:
 - } = niska temperatura
 - }} = średnia temperatura
 - }}} = wysoka temperatura
- Następnie ustawić za pomocą dolnego przełącznika odpowiednią moc dmuchawy i włączyć tym samym urządzenie:
 - 0 = urządzenie wyłączone
 - ☼ = słaby strumień powietrza
 - ☼☼ = mocny strumień powietrza

Różne stopnie temperatury i dmuchawy można (dowolnie) ze sobą zestawiać. Podczas regulacji można opierać się na następujących przykładach użycia:

- Delikatne suszenie:   + 
- Szybkie suszenie:  + 
- Stylizacja:  + 

Podczas suszenia oraz stylizacji zachowywać 15-centymetrowy odstęp pomiędzy włosami a suszarką.

Wskazówka:

Podczas używania suszarki nie wolno zasłaniać dopływu powietrza rącznikami lub elementami odzieży. Może to doprowadzić do przegrzania urządzenia. W przypadku przegrzania urządzenie wyłącza się automatycznie i można je ponownie włączyć dopiero wtedy, gdy ostygnie.

Zakładanie dyszy do stylizacji (rys.)

- Jeżeli strumień powietrza ma być użyty do stylizacji, należy założyć dyszę do stylizacji, gdy urządzenie jest wyłączone.
- Następnie dopasować temperaturę oraz moc dmuchawy za pomocą dwóch przełączników.
- Można obrócić dyszę do stylizacji, aby w miarę potrzeby zmienić strumień powietrza.
- Podczas stylizacji nie dotykać włosów dyszą.

Stosowanie dyfuzora (rys.)

Stosowanie dyfuzora zalecane jest między innymi do suszenia kręconych włosów. Dyfuzor można stosować także w celu nadania fryzurze większej objętości.

- Dyfuzor należy zakładać, gdy urządzenie jest wyłączone.

- Następnie dopasować temperaturę oraz moc dmuchawy za pomocą dwóch przełączników.
- Aby uzyskać większą objętość fryzury u nasady włosów, należy wykonywać dyfuzorem delikatne, okrężne ruchy.
- Aby nadać kształt lokom, unieść końcówki włosów dyfuzorem i podczas suszenia ugniatać włosy wolną dłonią.

Uwaga!

Zwłaszcza w przypadku długich włosów uważać na to, by podczas suszenia nie zostały zassane przez znajdujący się z tyłu wlot powietrza.

Przycisk do włączania zimnego powietrza (rys.)

- Aby po wysuszeniu i stylizacji włosów utrwalić fryzurę zimnym powietrzem, należy dodatkowo nacisnąć przycisk do włączania zimnego powietrza, gdy urządzenie jest włączone. Niezależnie od ustawionej temperatury strumień powietrza będzie chłodny. Po zwolnieniu przycisku do włączania zimnego powietrza, urządzenia przestawia się ponownie na wybrany wcześniej poziom.

Wyłączenie urządzenia

- Urządzenie należy wyłączyć, ustawiając przełącznik mocy dmuchawy na „0”.
- Wyjąć wtyczkę z gniazdka.

Czyszczenie i pielęgnacja



Ostrzeżenie!

Niebezpieczeństwo porażenia prądem ze względu na wilgoć! Nie wolno:

- zanurzać urządzenia w wodzie,
- trzymać urządzenia pod bieżącą wodą.

Uwaga!

Nie należy stosować ostrych gąbek ani środków czyszczących przeznaczonych do szorowania, aby nie uszkodzić powierzchni urządzenia lub elementów wyposażenia.

Przed pierwszym użyciem

Przed pierwszym użyciem należy dokładnie wyczyścić urządzenie, aby usunąć ewentualne uwarunkowane produkcją pozostałości.

Czyszczenie urządzenia

- Należy dopilnować, aby wtyczka była wyjęta z gniazda zasilania.
- Przed czyszczeniem należy zawsze pozostawić urządzenie do całkowitego ostygnięcia.
- Wyczyścić powierzchnię urządzenia za pomocą lekko zwilżonej ściereczki, a następnie dokładnie osuszyć.

Czyszczenie filtra otworu wlotowego (rys. 6)

Znajdujące się na filtrze włosy i kłaczki utrudniają dopływ powietrza i urządzenie może się przegrzać. Dlatego filtr otworu wlotowego należy regularnie czyścić.

- Odkręcić filtr otworu wlotowego w kierunku przeciwnym do ruchu wskazówek zegara i zdjąć go z urządzenia.

- Oczyszczyć filtr otworu wlotowego i kratkę w urządzeniu za pomocą miękkiej szczotki.
- Filtr otworu wlotowego należy tak nałożyć na urządzenie, jak zostało to przedstawione na rysunku. Filtr należy przykręcić, obracając go zgodnie z kierunkiem ruchu wskazówek zegara.

Przechowywanie

- Przed odłożeniem urządzenia w miejsce przechowywania pozostawić urządzenie do całkowitego ostygnięcia.
- Nie owijać kabla za mocno wokół urządzenia. Może to spowodować przerwanie kabla.
- Przechowywać urządzenie w suchym miejscu.
- Aby urządzenie było zawsze pod ręką, można powiesić je np. na haczyku, za pomocą zawieszki.

Utylizacja

Utylizacja opakowania

Opakowanie produktu wykonane jest z materiałów podlegających recyklingowi. Materiały opakowaniowe należy utylizować zgodnie z ich oznakowaniem w publicznych punktach odbioru odpadów lub zgodnie z wytycznymi obowiązującymi w danym kraju.

Utylizacja zużytego sprzętu



Jeśli nie chcą już Państwo używać swojego urządzenia elektrycznego, należy bezpłatnie oddać je do punktu odbioru zużytego sprzętu. W żadnym wypadku nie wolno wyrzucać zużytych

urządzeń elektrycznych do pojemników na odpady nienadające się do ponownego przetworzenia (patrz symbol).

Pozostałe wskazówki dotyczące utylizacji

Należy oddać urządzenie w takim stanie, aby możliwe było jego późniejsze ponowne wykorzystanie lub przetworzenie.

Urządzenia elektryczne mogą zawierać szkodliwe substancje. Nieprawidłowe obchodzenie się lub uszkodzenie urządzenia mogą stwarzać zagrożenia dla zdrowia lub powodować zanieczyszczenie wody lub gleby podczas późniejszego użytkowania.

Dane techniczne

Model	HD-B201
Napięcie	220-240 V ~
Częstotliwość	50/60 Hz
Moc	2200 W
Wymiary urządzenia	(wys. x szer. x gł.) ok. 275 x 214 x 88 mm
Poziom hałas	79 dB(A)
Długość przewodu zasilania	ok. 180 cm

Wskazówka:

Zastrzegamy sobie możliwość wprowadzenia zmian technicznych oraz w wyglądzie urządzenia.



Gwarancja

Kaufland udziela Państwu gwarancji na 3 lata od daty zakupu.

Gwarancja nie obejmuje szkód związanych z nieprzestrzeganiem instrukcji obsługi, użytkowaniem niezgodnym z przeznaczeniem, nieprawidłowym obchodzeniem się, naprawami przeprowadzanymi na własną rękę lub niewystarczającą konserwacją i pielęgnacją.

Stimate client,

Vă felicităm pentru cumpărarea noului dvs. aparat. Ați decis să alegeți un produs cu un raport calitate-preț excelent care vă va aduce multe satisfacții.

Înainte de utilizarea aparatului familiarizați-vă cu toate instrucțiunile privind operarea și siguranța.

Utilizați aparatul numai în modul descris și numai în scopurile menționate. În cazul transmiterii aparatului unei alte persoane, predați-i, de asemenea, toate documentele aferente acestuia.

Pachetul de livrare

- Uscător de păr cu filtru de aer (A) detașabil
- duză pentru styling (B)
- difuzor (C)
- Instrucțiuni de folosire

Verificați existența tuturor componentelor și aparatul cu privire la deteriorări survenite în timpul transportului.

Nu puneți în funcțiune aparatul dacă acesta este deteriorat!

În cazul defectării contactați un magazin Kaufland.

Siguranța

Citiți cu atenție următoarele instrucțiuni privind siguranța înaintea primei utilizări a aparatului.

În vederea unei utilizări sigure respectați toate instrucțiunile privind siguranța prezentate în continuare.

Utilizarea conform destinației

- Aparatul este destinat exclusiv uscării și aranjării părului capilar uman. Este interzisă utilizarea aparatului pentru uscarea perucilor și meșelor din material sintetic, hainelor, altor obiecte sau părului de animale.
- Nu utilizați aparatul în aer liber.
- Aparatul este destinat exclusiv pentru uz casnic. Aparatul nu este prevăzut pentru utilizarea în scopuri profesionale.
- Folosiți aparatul numai pentru domeniul de utilizare descris și cu accesoriile originale. Orice altă utilizare sau modificare a aparatului sunt considerate ca fiind neconforme. Producătorul nu răspunde pentru daunele produse ca urmare a utilizării necorespunzătoare sau operării eronate.

Siguranța copiilor și a persoanelor



Avertizare!

Pericol de asfixiere pentru copii la joaca cu materialul de ambalare!
Mențineți materialul de ambalare departe de accesul copiilor.

- Acest aparat poate fi utilizat de copii începând cu vârsta de 8 ani, precum și de persoane cu abilități fizice, senzoriale sau mentale reduse sau fără experiență și cunoștințe necesare, dacă sunt supravegheați sau dacă au fost instruiți cu privire la utilizarea sigură a acestui aparat și au înțeles pericolele cu privire la acesta.
- Nu lăsați copiii să se joace cu aparatul.
- Curățarea și acțiunile de întreținere destinate utilizatorului nu sunt permise copiilor decât dacă sunt supravegheați.
- Mențineți aparatul și cablul de conexiune departe de accesul copiilor cu vârsta sub 8 ani.

Aspecte generale privind siguranța



Avertizare!

Nu utilizați aparatul în apropierea căzilor, dușurilor, chiuvetelor sau altor recipiente care conțin apă ori alte lichide.

- Aparatul nu se va utiliza atunci când cablul de alimentare sau carcasa sunt defecte.
- În cazul defectării cablului de alimentare, în vederea evitării pericolelor, acesta se va înlocui numai de către un centru autorizat de reparații.
- Pe durata utilizării aparatul și accesoriile se încălzesc. Utilizați numai mânerul și comutatoarele prevăzute.
- În cazul utilizării aparatului în baie, după utilizare se va scoate ștecherul din priză, deoarece apropierea de apă constituie un pericol chiar dacă aparatul este oprit.
- Ca măsură de protecție suplimentară se recomandă instalarea în circuitul de curent din baie a unui dispozitiv de protecție împotriva curentului rezidual (FI/RCD) cu un curent nominal de declanșare care să nu depășească 30 mA. Solicitați sfatul instalatorului.
- Nu introduceți aparatul în apă sau în alte lichide și nu îl curățați sub jet de apă.
- Respectați indicațiile din secțiunea „Curățarea și îngrijirea”.

Siguranța la conectare

- Conectați aparatul numai la surse de alimentare cu energie electrică ale căror tensiune și frecvență corespund indicațiilor de pe plăcuța de fabricație! Plăcuța de fabricație se află pe partea inferioară a aparatului.
- Conectați aparatul numai la o priză cu contact de protecție instalată corespunzător și nedeteriorată.

Siguranța la utilizare

- Nu utilizați niciodată aparatul atunci când mâinile dvs. sau aparatul sunt ude ori când vă aflați pe o suprafață umedă.
- Nu porniți niciodată aparatul dacă aveți mâinile ude.
- Orificiul de suflare și orificiul de aspirare ale aparatului nu trebuie să fie niciodată acoperite.
- Nu lăsați niciodată aparatul nesupravegheat atunci când este pregătit pentru utilizare.
- Cablul de alimentare nu trebuie să intre în contact cu componentele fierbinți ale aparatului.
- Scoateți ștecherul după fiecare utilizare.

Siguranța la curățare

- Opriți aparatul de fiecare dată înaintea curățării și deconectați-l de la rețeaua electrică.
- Lăsați aparatul să se răcească înaintea curățării sau depozitării.

Înainte primei puneri în funcțiune

Curățarea înainte primei utilizări

- Curățați temeinic aparatul înainte primei utilizări (pentru aceasta se va consulta secțiunea „Curățarea și îngrijirea”).

Uscarea și aranjarea părului

Conectați ștecherul (imaginea 1)



Avertizare!

Nu utilizați aparatul în apropierea căzilor, dușurilor, chiuvetelor sau altor recipiente care conțin apă ori alte lichide.

- Introduceți ștecherul într-o priză cu contact de protecție instalată corespunzător și nedeteriorată.



Reglarea treptelor de temperatură și suflare (imaginea 2a + 2b)

Aparatul este dotat cu o funcție de ionizare care se activează automat la pornire. Aceasta previne încărcarea statică a părului și ridicarea acestuia. Astfel, părul este mai ușor de pieptănat și de aranjat. Cu ajutorul celor două comutatoare basculante de la aparat puteți regla diferite trepte de temperatură și suflare adecvate necesităților dvs.

- Poziționați mai întâi comutatorul basculat superior de la aparat pe treapta de temperatură adecvată:
 - } = temperatură scăzută
 - }} = temperatură medie
 - }}} = temperatură ridicată
- Apoi reglați intensitatea de suflare adecvată la comutatorul basculat inferior și porniți aparatul:
 - 0 = aparatul este oprit
 - ✪ = flux de aer ușor
 - ✪✪ = flux de aer puternic

Treptele diferite de temperatură și suflare pot fi combinate (în funcție de preferințe).

Pentru reglare vă puteți orienta după următoarele exemple de utilizare:

- Uscare delicată: } / } + 
- Uscare rapidă: } } } + 
- Aranjare: } } } + 

La uscare sau aranjare mențineți o distanță de minim 15 cm față de păr.

Indicație:

Pe durata utilizării, alimentarea cu aer a aparatului nu trebuie să fie incomodată de prosoape sau îmbrăcăminte. Acest lucru poate determina supraîncălzirea aparatului. În cazul supraîncălzirii, aparatul se oprește automat și nu mai poate fi pornit decât după ce s-a răcit.

Utilizarea duzei pentru styling (imaginea)

- Dacă doriți să utilizați fluxul de aer cu precizie în vederea aranjării părului, instalați duza pentru styling la aparatul oprit.
- În continuare adaptați temperatura și intensitatea de suflare cu ajutorul celor două comutatoare basculante.
- Este posibilă rotirea duzei pentru styling în vederea modificării fluxului de aer, după necesități.
- În timpul aranjării nu atingeți părul cu duza.

Utilizarea difuzorului (imaginea)

Difuzorul este recomandat, printre altele, pentru uscarea părului ondulat. De asemenea, difuzorul poate fi utilizat pentru a conferi părului mai mult volum.

- Montați difuzorul având aparatul oprit.
- În continuare adaptați temperatura și intensitatea de suflare cu ajutorul celor două comutatoare basculante.

- Pentru a conferi părului mai mult volum la rădăcină deplasați difuzorul pe cap cu mișcări circulare ușoare.
- Pentru formarea buclelor ridicați părul cu difuzorul la vârfuri și masați părul cu mâna liberă în timpul uscării.

Atenție!

În special la părul lung se va avea grijă ca acesta să nu fie tras în timpul uscării în alimentarea posterioară cu aer.

Tasta pentru aer rece (imaginea)

- Pentru fixarea cu aer rece a coafurii după uscarea și aranjarea părului apăsați și tasta pentru aer rece în timp ce aparatul este pornit. Fluxul de aer este rece indiferent de temperatura reglată. După eliberarea tastei pentru aer rece, treapta selectată anterior pornește din nou.

Oprirea aparatului

- Opriți aparatul prin poziționarea comutatorului basculant pentru intensitatea aerului pe 0.
- Scoateți ștecherul din priză.

Curățarea și îngrijirea



Avertizare!

Pericol de electrocutare din cauza umezelii! Aparatul

- nu se va introduce în apă;
- nu se va ține sub jet de apă.

Atenție!

Pentru a evita deteriorarea suprafețelor aparatului și accesoriilor nu utilizați bureți abrazivi și nici substanțe de curățare abrazive.

Înainte de prima utilizare

Înainte de prima punere în funcțiune aparatul trebuie curățat temeinic pentru a îndepărta eventualele resturi de fabricație.

Curățarea aparatului

- Asigurați-vă că ștecherul este scos din priză.
- Așteptați întotdeauna până când aparatul s-a răcit înainte de a-l curăța.
- Curățați suprafața aparatului cu ajutorul unei lavete ușor umezite și apoi uscați-o temeinic.

Curățarea filtrului de aer (imaginea 6)

Părul și scamele acumulate la filtrul de aer împiedică alimentarea aer, iar aparatul se poate supraîncălzi. De aceea curățați regulat filtrul de aer.

- Rotiți filtrul de aer în sens invers acelor de ceasornic și scoateți-l de la aparat.
- Curățați cu o perie moale filtrul de aer și grătarul de la aparat.
- Poziționați filtrul de aer pe aparat conform imaginii și fixați-l prin rotire în sensul acelor de ceasornic.

Depozitarea

- Lăsați aparatul întotdeauna să se răcească complet înainte de depozitarea.
- Nu înfășurați prea strâns cablul pe aparat, deoarece, pe termen lung este posibilă ruperea cablului.
- Depozitați aparatul într-un loc uscat.
- Pentru a avea întotdeauna la îndemână aparatul îl puteți agăța cu bucla, de exemplu, de un cârlig.

Eliminarea

Eliminarea ambalajului

Ambalajul produsului este fabricat din materiale reciclabile. Eliminați materialele de ambalare în conformitate cu marcasele acestora prin intermediul centrelor publice de colectare, respectiv în conformitate cu prevederile naționale specifice.

Eliminarea aparatelor uzate



Atunci când nu mai doriți să utilizați aparatul electric, predați-l unui centru public de colectare a aparatelor electrice uzate. Aparatele electrice uzate nu trebuie în niciun caz aruncate în containerele pentru gunoi (a se vedea simbolul).

Indicații suplimentare privind eliminarea

Predați aparatul electric uzat fără a afecta re folosirea sau valorificarea a acestuia. Aparatele electrice uzate pot conține substanțe poluante. În cazul manipulării necorespunzătoare sau deteriorării aparatului, cu ocazia valorificării ulterioare, aceste substanțe pot cauza probleme de sănătate sau infesta apa și solul.

Date tehnice

Model	HD-B201
Tensiunea	220-240 V ~
Frecvența	50/60 Hz
Puterea	2200 W
Dimensiunile aparatului	(înălțime x lățime x adâncime) cca. 275 x 214 x 88 mm
Zgomot	79 dB(A)
Lungimea cablului de alimentare	cca. 180 cm

Indicație:

Sunt posibile modificări tehnice și vizuale.



Garanția

Kaufland acordă o garanție de 3 ani de la data cumpărării.

Sunt exceptate de la garanție daunele provocate ca urmare a nerespectării instrucțiunilor de folosire, utilizării abuzive, manipulării necorespunzătoare, reparațiilor neautorizate sau întreținerii și îngrijirii insuficiente.

Vážená zákazníčka, vážení zákazník!

Blahoželáme vám ku kúpe vášho nového prístroja. Rozhodli ste sa pre výrobok s výborným výkonom za vynikajúcu cenu, ktorý vám prinesie veľa radosti.

Pred použitím prístroja sa oboznámte so všetkými pokynmi týkajúcimi sa obsluhy a bezpečnosti.

Prístroj používajte len predpísaným spôsobom a na účely, na ktoré je určený. Pri odovzdávaní výrobku tretej strane jej odovzdajte aj všetky podklady.

Rozsah dodávky

- Sušič vlasov s odoberateľným vzduchovým filtrom (A)
- Stylingová tryska (B)
- Difúzor (C)
- Návod na obsluhu

Skontrolujte, či vám boli dodané všetky diely a či sa prístroj pri preprave nepoškodil. Poškodený prístroj neuvádzajte do prevádzky!

V prípade poškodenia sa obráťte na niektorú z pobočiek Kaufland.

Bezpečnosť

Predtým, ako prístroj prvý raz použijete, si dôsledne prečítajte nasledujúce bezpečnostné pokyny.

Za účelom bezpečného používania dodržiavajte nasledujúce bezpečnostné pokyny.

Účel použitia

- Spotrebič je určený na sušenie a úpravu ľudských vlasov. Nesmie sa používať na sušenie parochní a tupé zo syntetického materiálu, oblečenia a iných predmetov alebo srsti zvierat.
- Prístroj nepoužívajte v exteriéroch.
- Prístroj je určený len na používanie v domácnostiach. Nie je určený na používanie v obchodných prevádzkach.
- Prístroj používajte len na predpísané účely a s originálnym príslušenstvom. Každé iné použitie alebo zmeny na prístroji sú v rozpore s účelom použitia. Na škody vzniknuté používaním v rozpore s účelom použitia alebo škody vzniknuté v dôsledku nesprávnej manipulácie sa nevzťahuje záruka.

Bezpečnosť detí a osôb



Výstraha!

Nebezpečenstvo udusenía detí pri hre s obalovým materiálom! Obalový materiál uchovávajte vždy mimo dosahu detí.

- Tento prístroj môžu obsluhovať deti staršie ako 8 rokov, ako aj osoby so zníženými fyzickými, sensorickými alebo mentálnymi schopnosťami, alebo osoby s malými skúsenosťami a znalosťami, pokiaľ budú pod dohľadom alebo budú poučené o bezpečnom zaobchádzaní s prístrojom a porozumejú z toho vyplývajúcim možným nebezpečenstvám.
- Deti sa nesmú hrať so spotrebičom.
- Čistenie a používateľskú údržbu nesmú vykonávať deti bez dohľadu.
- Deti mladšie ako 8 rokov by sa nemali zdržiavať v blízkosti prístroja a prípojného vedenia.

Všeobecná bezpečnosť



Výstraha!

Nepoužívajte tento spotrebič v blízkosti vane, sprchy, umývadla alebo iných nádob s vodou.

- Prístroj sa nesmie používať v prípade poškodenia sieťového kábla alebo krytu.
- V prípade poškodenia sieťového kábla ho smie vymeniť len autorizovaný opravný servis, aby sa zabránilo ohrozeniam.
- Počas prevádzky sa prístroj a príslušenstvo zahrievajú. Používajte len rukoväte a spínače, ktoré sú na to určené.
- Ak sa prístroj používa v kúpeľni, po použití ho odpojte zo siete, pretože blízkosť vody predstavuje riziko, aj keď je prístroj vypnutý.
- Pre doplnkovú ochranu sa v elektrickom obvode kúpeľne odporúča inštalácia prúdového chrániča (RCD) s menovitým rozdielovým pracovným prúdom nepresahujúcim 30 mA. Je vhodné poradiť sa s inštalatérom.
- Prístroj neponárajte do vody alebo do iných tekutín a neumývajte ho pod tečúcou vodou.
- Dodržiavajte informácie uvedené v odseku „Čistenie a starostlivosť“.

Bezpečnosť pri pripojení

- Prístroj zapájajte len do takého elektrického zdroja, ktorého napätie a frekvencia zodpovedajú údajom na výrobnom štítku! Výrobný štítek sa nachádza na spodnej strane spotrebiča.
- Prístroj zapájajte len do nepoškodenej zásuvky, ktorá bola nainštalovaná podľa predpisov.

Bezpečnosť počas obsluhy

- Spotrebič nikdy nepoužívajte v prípade, že máte mokré ruky, spotrebič je mokry alebo keď stojíte na vlhkej podlahe.
- Spotrebič nikdy nezapínajte mokrymi rukami.
- Fúkací a nasávací otvor spotrebiča nikdy nezakrývajte.
- Keď je prístroj v prevádzke, nikdy ho ne nechávajte bez dozoru.
- Sieťový kábel sa nesmie dostať do kontaktu s horúcimi časťami prístroja.
- Po každom použití vyťahnite sieťový kábel zo zásuvky.

Bezpečnosť pri čistení

- Pred každým čistením prístroj vypnite a odpojte ho z elektrickej siete.
- Pred čistením alebo uskladnením nechajte prístroj vychladnúť.

Pred prvým uvedením do prevádzky

Čistenie pred prvým použitím

- Pred prvým použitím prístroj dôkladne vyčistite (pozri odsek „Čistenie a starostlivosť“).

Sušenie a úprava vlasov

Zasuňte sieťovú zástrčku (obrázok 1)



Výstraha!

Nepoužívajte tento spotrebič v blízkosti vane, sprchy, umývadla alebo iných nádob s vodou.

- Sieťovú zástrčku zapojte do nepoškodenej zásuvky, ktorá bola nainštalovaná podľa predpisov.







Nastavenie stupňov teploty a prúdu vzduchu (obr. 2a + 2b)

Spotrebič je vybavený iónovou funkciou, ktorá sa pri zapnutí automaticky aktivuje. Zabraňuje tomu, aby sa vlasy staticky nabili a odstávali. Vlasy sa v dôsledku toho lepšie česú a ľahšie upravujú.

Pomocou dvoch kolískových spínačov sa dajú vhodne nastaviť rôzne stupne teploty a prúdu vzduchu.

- Najskôr nastavte vhodný stupeň teploty na hornom kolískovom spínači:
 - } = nízka teplota
 - }} = stredná teplota
 - }}} = vysoká teplota
- Potom nastavte vhodný prúd vzduchu pomocou spodného kolískového spínača, čím sa sušič zapne:
 - 0 = sušič je vypnutý
 - ☼ = mierny prúd vzduchu
 - ☼☼ = silný prúd vzduchu

Rôzne stupne teploty a prúdu vzduchu sa dajú (ľubovoľne) vzájomne kombinovať. Pri voľbe vhodného nastavenia sa môžete inšpirovať nasledujúcimi príkladmi použitia:

- Šetrné sušenie:  + 
- Rýchle sušenie:  + 
- Styling:  + 

Počas sušenia alebo stylingu dodržiavajte minimálne 15 cm odstup od vlasov.

Upozornenie:

Počas sušenia nesmú prívod vzduchu spotrebiča obmedzovať ani uteráky, ani časti odevu. Môže to viesť k prehriatiu spotrebiča. Pri prehriatí sa spotrebič automaticky vypne a je možné ho znovu zapnúť až potom, keď vychladne.

Použitie stylingovej trysky (obr. 3)

- Ak chcete prúd vzduchu cielene použiť na úpravu, nasadte na vypnutý spotrebič stylingovú dýzu.
- Potom upravte teplotu a prúd vzduchu pomocou oboch spínačov.
- Stylingovú dýzu môžete otáčať, aby ste mohli zmeniť prúd vzduchu podľa potreby.
- Počas úpravy sa dýzou nedotýkajte vlasov.

Použitie difúzora sa odporúča okrem iného na sušenie kučeravých vlasov. Difúzor môžete použiť aj na zväčšenie objemu vlasov.

- Difúzor nasadzujte, keď je sušič vypnutý.
- Potom upravte teplotu a prúd vzduchu pomocou oboch spínačov.
- Na získanie väčšieho objemu pri korenkoch vlasov pohybujte difúzorom po pokožke hlavy miernymi krúživými pohybmi.
- Na pekné vytvarovanie kučier vlasov od končekov zdvíhajte difúzorom a počas sušenia ich masírujte voľnou rukou.

Pozor!

Obzvlášť pri dlhých vlasoch dbajte na to, aby neboli počas sušenia vtiahnuté do zadného prívodu vzduchu.

Tlačidlo studeného vzduchu (obrázok 5)

- Na zafixovanie účesu pomocou studeného vzduchu po sušení a úprave vlasov stlačte pri zapnutom spotrebiči dodatočne tlačidlo studeného vzduchu. Prúd vzduchu bude chladný bez ohľadu na nastavenú teplotu. Hneď ako tlačidlo studeného vzduchu pustíte, opäť sa nastaví predtým zvolený stupeň.

Vypnutie spotrebiča

- Sušič vypnite nastavením kolískového spínača pre prúd vzduchu do polohy 0.
- Sieťovú zástrčku vytiahnite zo zásuvky.

Čistenie a starostlivosť



Výstraha!

Hrozí nebezpečenstvo zásahu elektrickým prúdom kvôli vlhkosti! Spotrebič

- neponárajte do vody;
- nedržte pod tečúcou vodou.

Pozor!

Nepoužívajte ani špongie s drsnou stranou, ani abrazívne čistiace prostriedky, aby ste nepoškodili povrchy prístroja a príslušenstva.

Pred prvým použitím

Pred prvým uvedením do prevádzky sa musí spotrebič dôkladne vyčistiť, aby sa odstránili zvyšky, ktoré vznikli pri výrobe.

Čistenie prístroja

- Uistite sa, že sieťová zástrčka je vytiahnutá zo zásuvky.
- Pred čistením nechajte prístroj najskôr vždy úplne vychladnúť.

- Povrch spotrebiča čistite jemne navlhčenou handričkou a potom ho starostlivo utrite dosucha.

Čistenie vzduchového filtra (obr. 6)

Vlasy a chlpy na vzduchovom filtri zabraňujú prívodu vzduchu a spotrebič sa môže prehriať. Vzduchový filter preto čistite pravidelne.

- Vzduchový filter otočte proti smeru hodinových ručičiek a vyberte ho zo spotrebiča.
- Vzduchový filter a mriežku na spotrebiči vyčistite pomocou mäkkej kefy.
- Vzduchový filter nasadte na sušič tak, ako je vyobrazené na obrázku, a pevne ho zakrúťte v smere hodinových ručičiek.

Skladovanie

- Pred uskladnením nechajte prístroj najskôr vždy úplne vychladnúť.
- Kábel okolo spotrebiča neomotávajte príliš pevne, mohlo by to z dlhodobého hľadiska viesť k prelomeniu kábla.
- Prístroj skladujte na suchom mieste.
- Ak chcete mať spotrebič neustále poruke, môžete ho zavesiť za očko napríklad na háčik.

Likvidácia

Likvidácia obalu

Obal výrobku je vyrobený z materiálov vhodných na recykláciu. Obalové materiály odstraňujte v súlade s ich označením v rámci verejných zberných dvorov, resp. podľa miestnych predpisov.

Likvidácia starého prístroja



Pokiaľ už elektrický prístroj ďalej nechcete používať, bezplatne ho odovzdajte vo verejnom zbernom dvore pre staré elektrické spotrebiče. Staré elektrické spotrebiče sa v žiadnom prípade nesmú likvidovať prostredníctvom zberných smetných nádob (pozri symbol).

Ďalšie pokyny k likvidácii

Váš starý elektrický prístroj odovzdajte tak, aby nebola ovplyvnená jeho ďalšia recyklácia.

Staré elektrické spotrebiče môžu obsahovať škodlivé látky. Pri nesprávnej manipulácii alebo poškodení prístroja môžu tieto pri jeho neskoršej recyklácii spôsobiť ujmu na zdraví alebo znečistiť vodné toky či pôdu.

Technické údaje

Model	HD-B201
Napätie	220-240 V ~
Frekvencia	50/60 Hz
Príkion	2200 W
Rozmery spotrebiča	(výška x šírka x hĺbka) cca 275 x 214 x 88 mm
Dĺžka sieťového kábla	cca 180 cm

Deklarovaná hodnota emisie hluku tohto spotrebiča je 79 dB(A), čo predstavuje hladinu A akustického výkonu vzhľadom na referenčný akustický výkon 1 pW.

Upozornenie:

Možnosť technických a optických zmien.



Záruka

Kaufland vám poskytuje záruku 3 roky, ktorá začína plynúť dňom kúpy.

Zo záruky sú vylúčené poškodenia, ktoré boli spôsobené nerešpektovaním pokynov v návode na obsluhu, nesprávnym používaním, neodborným zaobchádzaním, samovoľnými opravami alebo nedostatočnou údržbou a starostlivosťou.

Уважаеми клиенти,

Поздравяваме Ви с покупката на Вашия нов уред. Избрали сте продукт с прекрасно съотношение цена/качество, който ще Ви доставя много радости.

Преди да използвате уреда, запознайте се с всички инструкции за обслужване и безопасност.

Използвайте уреда само според описанието и за посочените области на приложение. При предаване на уреда на трети лица предайте им и цялата му документация.

Безопасност

Преди да използвате уреда за първи път, прочетете внимателно следните указания за безопасност.

За безопасна употреба следвайте указанията за безопасност по-долу.

Употреба по предназначение

- Уредът е предназначен само за изсушаване и стайлинг на човешка коса. Той не бива да се използва за изсушаване на перуки и тупета от синтетични материали, облекло, други предмети или козина на животни.
- Не използвайте уреда на открито.
- Уредът е предназначен само за домашна употреба. Той не е предвиден за промишлено приложение.
- Използвайте уреда само за описаното приложение и с оригиналните принадлежности. Всяка друга употреба или изменение се смятат за несъответстващи на предназначението. Не се поема отговорност за щети, причинени от употреба, несъответстваща на предназначението, или неправилно обслужване.

Обхват на доставката

- Сешоар със сваляем въздушен филтър (А)
- Стайлинг дюза (В)
- Дифузер (С)
- Ръководство за експлоатация

Проверете дали са налице всички части и дали по уреда няма повреди от транспортирането.

Не пускайте в експлоатация повреден уред!

При повреда, моля, обръщайте се към филиал на Kaufland.

Безопасност на деца и хора



Предупреждение!

За децата има опасност от задушаване при игра с опаковката! Непременно дръжте опаковката далече от деца.

- Деца на възраст над 8 години, както и възрастни хора с намалени физически, сензорни или ментални способности или с недостатъчно опит и познания могат да използват уреда само под наблюдение или след като са инструктирани относно безопасната му работа и са разбрали произтичащите опасности.
- Деца не трябва да играят с уреда.
- Почистването и обслужването не следва да се извършват от деца, освен ако те не са под контрола на възрастни.
- Деца под 8 години да се държат далече от уреда и захранващия кабел.

Общи инструкции за безопасност



Предупреждение!

Този уред не бива да се използва в близост до вани, душ-кабини, умивалници или други съдове, които съдържат вода или други течности.

- Уредът не трябва да се използва, ако са повредени захранващият кабел или корпусът.
- Ако захранващият кабел е повреден, той може да бъде заменен само от оторизиран сервиз, за да се предотвратят опасности.
- Уредът и принадлежностите му се нагряват по време на работа. Винаги използвайте дръжките и бутоните на уреда.
- Ако уредът се използва в банята, след употребата му щепселът трябва да се извади от контакта, тъй като в близост до вода уредът представлява опасност, дори и когато е изключен.
- Като допълнителна защита се препоръчва в електрическата верига на банята да се монтира прекъсвач за остатъчен ток (FI/RCD) с не по-висок от 30 mA номинален ток на действие. Обърнете се за съвет към извършващия инсталацията.
- Не потапяйте уреда във вода или други течности и не го почиствайте на течаща вода.
- Деца под 8 години да се държат далече от уреда и захранващия кабел.

Безопасност при свързване

- Свържете уреда към електрозахранване, чийто напрежение и честота съвпадат с данните от етикета за типа! Етикета с указанията за типа на уреда се намира на долната му страна.
- Свържете уреда само към обезопасен контакт, който не е повреден и е инсталиран в съответствие с изискванията.

Безопасност по време на работа

- Никога не използвайте уреда, ако ръцете Ви или уредът са мокри, или ако сте стъпили на мокър под.
- Никога не включвайте уреда с мокри ръце.
- Отворът за вентилатора и смукателният отвор никога не бива да са покрити.
- Не оставяйте уреда без надзор, докато работи или докато е свързан към електрическата мрежа.
- Захранващият кабел не трябва да се допира до горещите части на уреда.
- След всяка употреба изключвайте щекера от контакта.

Безопасност при почистване

- Преди всяко почистване изключвайте уреда и от електрическото захранване.
- Преди да почистите или приберете уреда, оставете го да се охлади.

Преди първото пускане в експлоатация

Почистване преди първа употреба

- Измийте внимателно уреда преди първата употреба (вж. раздел „Почистване и поддръжка“).

Изсушаване и стайлинг на коса

Включване на щепсела в контакта (фиг. 1)



Предупреждение!

Този уред не бива да се използва в близост до вани, душ-кабини, умивалници или други съдове, които съдържат вода или други течности.

- Пъхнете щекера в обезопасен контакт, който е инсталиран в съответствие с изискванията.



Задаване на степените на температурата и на въздушната струя (фиг. 2a + 2b)

Уредът е с йонна функция, която автоматично се активира при включването му. Тя предотвратява зареждането на косата със статично електричество и наелектризирането ѝ. Това облекчава разресването и стайлинга на косата.

С помощта на двата бутона на уреда можете да задавате подходящите за Вас степени на температурата и въздушна струя.

- Първо с горния бутон на уреда задайте подходящата степен
- на температурата:
 - } = ниска температура
 - }} = средна температура
 - }}} = висока температура
- След това с долния бутон на уреда задайте подходящата сила на въздушна струя, по този начин включвате уреда:
 - 0 = Уредът изключен
 - ☼ = слаб въздушен поток
 - ☼☼ = силен въздушен поток

Различните степени на температурата и въздушна струя могат да се комбинират (по избор). За настройката можете да се ориентирате по следните примери за приложение:

- Щадящо сушене: } / || + 
- Бързо изсушаване: ||| + 
- Стайлинг: ||| + 

При сушенето и стайлинга дръжте уреда на разстояние най-малко 15 cm от косата.

Забележка:

По време на работа нито кърпи, нито дрехи не бива да ограничават достъпа на въздух до уреда. Това може да доведе до прегряване на уреда. При прегряване уредът автоматично се изключва и може да се включи отново едва след като се е охладил.

Използване на стайлинг дюзата (фиг. 3)

- Ако искате да използвате въздушния поток за стайлинг, при изключен уред поставете стайлинг дюзата.
- След това настройте температурата и силата на въздушна струя с помощта на двата бутона.
- Можете да въртите стайлинг дюзата, за да регулирате въздушния поток по желание.
- При стайлинга не докосвайте косата с дюзата.

Използване на дифузер (фиг. 4)

Дифузерът се препоръчва включително и за изсушаване на къдрава коса. Можете да използвате дифузера и за да придадете по-голям обем на косата.

- Поставете дифузера при изключен уред.
- След това настройте температурата и силата на въздушна струя с помощта на двата бутона.
- За да постигнете по-голям обем в основата на косата, направлявайте дифузера с леки кръгообразни движения над главата.
- За да оформите къдрици, повдигайте косата с дифузера за върховете ѝ и по време на сушенето я мачкайте със свободната си ръка.

Внимание!

Особено при дълга коса внимавайте да не бъде засмукана по време на сушенето в задния отвор за постъпване на въздуха.

Бутон за студен въздух (фиг. 5)

- За да фиксирате фризурата със студен въздух след изсушаването и стайлинга на косата, натиснете при включен уред и бутона за студен въздух. Независимо от зададената температура, въздушният поток става хладен. При отпускане на бутона за студения въздух отново се възстановява зададената преди това степен.

Изключване на уреда

- Изключете уреда като поставите бутон за силата на въздушната струя в положение 0.
- Извадете щепсела от контакта.

Почистване и поддръжка



Предупреждение!

При влага има опасност от токов удар! Уредът

- не трябва да се потапя във вода;
- да не се държи под течаща вода.

Внимание!

Не използвайте абразивни гъби, нито абразивни почистващи препарати, за да не повредите повърхностите на уреда и неговите принадлежности.

Преди първата употреба

Преди първото пускане в действие уредът трябва основно да се почисти, за да се отстранят евентуални остатъци от производството.

Почистване на уреда

- Уверете се, че щепселът е изваден от контакта.
- Преди да почиствате уреда, винаги го оставяйте напълно да изстине.
- Почистете повърхността на уреда с леко навлажнена кърпа и след това грижливо я подсушете.

Почистване на въздушния филтър (фиг. 6)

Космите и влакната затрудняват достъпа на въздух и уредът може да прегрее. Затова редовно почиствайте въздушния филтър.

- Завъртете въздушния филтър в посока, обратна на часовниковата стрелка, и го свалете от уреда.
- Почистете въздушния филтър и решетката на уреда с мека четка.

- Поставете въздушния филтър на уреда, както е показано на фигурата, и го затегнете в посока на часовниковата стрелка.

Съхранение

- Винаги оставяйте уреда да се охлади напълно, преди да го приберете.
- Не навивайте кабела много опънато около уреда, това с времето може да доведе до прекъсване на кабела.
- Съхранявайте уреда на сухо място.
- За да Ви е уредът винаги под ръка, можете с помощта на халката да го закачате например на някаква кука.

Отстраняване на отпадъците

Изхвърляне на опаковката

Опаковката на продукта е от рециклиращи се материали. Отстранявайте материалите на опаковката в съответствие с обозначението им на обществените места за събиране на отпадъци, респ. според изискванията във Вашата страна.

Отстраняване на непотребния уред



Ако не искате повече да използвате уреда, предайте го безплатно в пункта за събиране на стари електроуреди. В никакъв случай старите електроуреди не трябва да се изхвърлят в контейнера за общи отпадъци (вж. символа).

Други указания за отстраняване

Предайте стария електроуред така, че да не бъде нарушена възможността за

неговата повторна употреба или преработване.

Старите електроуреди могат да съдържат вредни вещества. При неправилна употреба или повреждане на уреда може впоследствие да възникнат щети за здравето или замърсяване на водите и почвите.

Технически данни

Модел	HD-B201
Напрежение	220-240 V ~
Честота	50/60 Hz
Мощност	2200 W
Размери на уреда	(Височина x ширина x дълбочина) ок. 275 x 214 x 88 mm
Шум	79 dB(A)
Дължина на захранващия кабел	ок. 180 cm

Указание:

Възможни са технически или оптични изменения.



Гаранция

Kaufland Ви дава гаранция от 3 години от датата на покупката.

Гаранцията не се отнася за щети, причинени от неспазване на инструкцията за употреба, злоупотреба и неправилно боравене, собственооръчни ремонти или недостатъчно обслужване и грижи.



D Zufriedenheitsgarantie:

Die Geräte der Serie „Switch On“ sind geprüfte Markenqualität auf hohem technischen Niveau. Sollten Sie nicht zufrieden sein, erhalten Sie Ihr Geld zurück.

Haben Sie Fragen zur Bedienung des Gerätes?

Schnelle und kompetente Hilfe erhalten Sie über unsere kostenlose Service-Hotline:

☎ 08 00 / 1 52 83 52

(Kostenfrei aus dem deutschen Fest- und Mobilfunknetz)

Montag - Samstag: 8:00 - 19:00 Uhr

E-Mail: service@kaufland.de

CZ Záruka spokojenosti:

Spotřebiče řady „Switch On“ představují otestovanou značkovou kvalitu na vysoké technické úrovni. V případě nespokojenosti Vám peníze vrátíme.

Máte dotazy týkající se obsluhy zařízení?

Rychlou a kompetentní pomoc získáte na naší bezplatné servisní lince:

☎ 800 165 894

(Bezplatné volání z pevné i mobilní sítě v rámci České republiky.)

Pondělí - pátek: 7:00-20:00

E-mail: service@kaufland.cz

HR Jamstvo zadovoljstva:

Uređaji serije „Switch On“ su provjerene kvalitetne marke na visokoj tehničkoj razini. Ako ne budete zadovoljni, vraćamo novac.

Imate li pitanja vezano uz uređaj?

Za brzu i stručnu pomoć nazovite našu službu za korisnike na besplatan broj:

☎ 0800/200-300

(Poziv na broj se ne naplaćuje.)

Ponedjeljak - petak: 8:00-19:00 sati

E-pošta: service@kaufland.hr

PL Gwarancja zadowolenia:

Urządzenia z serii „Switch On“ to marka o sprawdzonej jakości na wysokim poziomie technicznym. Gdyby byli Państwo niezadowoleni, dostaną Państwo zwrot pieniędzy.

Czy masz pytania dot. działania tego urządzenia?

Szybką i fachową pomoc otrzymasz dzwoniąc na naszą bezpłatną infolinię:

☎ 800 300 062 (Bezpłatna infolinia)

poniedziałek-piątek: godz. 7.00-20.00

sobota: godz. 8.00-19.00

e-mail: service@kaufland.pl

RO Satisfacție garantată

Aparatele din seria „Switch On“ au calitate de marcă verificată la un nivel tehnic ridicat. Dacă totuși nu sunteți mulțumit, vă primim banii înapoi.

Aveți întrebări cu privire la utilizarea aparatului?

Vă stăm la dispoziție prin asistența rapidă și competentă disponibilă gratuit prin hotline-ul nostru:

☎ 0800 080 888

(Număr apelabil gratuit din rețelele: Orange, Vodafone, Telekom, Upc România și RCS&RDS)

Luni - vineri: 8:00-19:00

e-mail: service@kaufland.ro

SK Záruka spokojnosti:

Spotřebiče radu „Switch On“ sú overenou značkou kvality na vysokej technickej úrovni. Ak nie ste spokojní, vaše peniaze vám budú vrátené.

Máte otázky týkajúce sa obsluhy zariadení?

Rýchlu a kompetentnú pomoc získate na našom bezplatnom servisnom linku:

☎ 0800/152 835

(Bezplatne z pevnej telefonnej linky a mobilu.)

Pondelok - piatok: 8:00-17:00

E-mail: service@kaufland.sk

Importeur / Dovožce / Uvoznik / Importer / Importator / Dovožca / Вносител:
Kaufland Warenhandel GmbH & Co. KG,
Rötelstr. 35, 74172 Neckarsulm,
Deutschland, Nemecko, Njemačka, Niemcy,
Germania, Nemecko, Германия

Дистрибутор: Кауфланд България ЕООД енд
Ко КД, ул. Скопие 1А, 1233 София

Ursprungsland: China / Země původu: Čína /
Zemlja podrijetla: Kina / Wyprodukowano
w Chinach / Țara de origine: China / Krajina
původu: Čína / Страна на производ: Китай

BG Гаранция за удовлетвореност:

Уредите от серията „Switch On“ са с доказано качество на марката на високо техническо ниво. Ако не сте доволни, си получавате парите обратно.

Имате ли въпроси относно използването на уреда?

Бърза и компетентна помощ можете да получите по нашата безплатна сервисна гореща линия:

☎ 0800 12 220

(Обадете ни се безплатно от цялата страна.)

понеделник - четвъртък: 8:30-17:45 ч.

петък: 8:30-15:15 ч.

Имейл: service@kaufland.bg

HD-B201

640 / 0945231 / 289253